

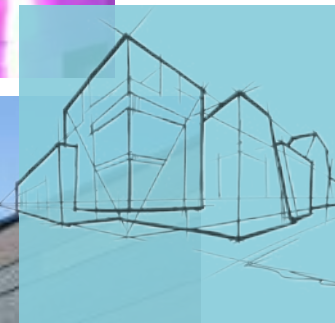

Part of the ROCKWOOL Group

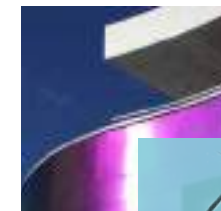

Solutions pour façades et rives de toitures

MANUEL DE CONCEPTION

Afin que vos visions les plus audacieuses deviennent réalité.

Imaginer, planifier et réaliser des bâtiments pour notre monde et ses habitants : quelle magnifique mission !

Rockpanel vous aide à l'accomplir. Avec nos solutions pour façades, que vous soyez architecte ou promoteur, vous réaliserez vos projets, même les plus fous, en toute liberté et sécurité, de façon durable et économique.

Si vous avez un projet architectural en tête, bâtissez-le ! Avec les panneaux de façade Rockpanel.



Nicolas Limbach
Directeur général de Rockpanel



Clins

Alliez jeu de lignes
et tradition

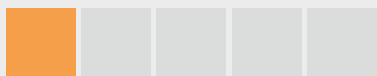

Des clins modernes polyvalents pour façades traditionnelles. Faciles à mettre en œuvre, selon l'assemblage classique à rainure et languette.

Pages 44-47



Applications de base

Une pose simple
comme bonjour



Des façades et éléments de toiture fonctionnels, faciles à entretenir. L'idéal pour valoriser et rénover les maisons unifamiliales.

Pages 48-55



Façades au naturel

Jonglez avec les
surfaces et les
designs naturels



Des façades dont le look naturel se fond harmonieusement dans le paysage. À l'unisson avec la nature et l'environnement.

Pages 56-65



Façades design

Jouez avec les formes et les couleurs en toute liberté

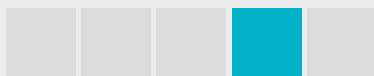

Des façades au design expressif pour des bâtiments fascinants. Transposez votre vision dans les couleurs, surfaces et formes de votre choix.

Pages 66-81



Façades Premium

Affirmez votre originalité

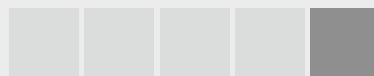

Des façades de caractère, personnelles et singulières. Une liberté infinie quant au design et au choix des matériaux.

Pages 82-87

Des produits à la hauteur de toutes les exigences.

La grande diversité des solutions pour façades requiert une structure claire pour répondre aux exigences des architectes.

Nos produits sont classés selon les critères formels et techniques déterminants pour votre projet.

Choisissez entre plusieurs solutions et décidez vous-même quelle façade sera le visage idéal de votre bâtiment.

Sommaire

Présentation générale	2 - 3
Qui sommes-nous ?.....	4 - 13
Liberté de conception	14 - 27
Performances du matériau	28 - 39
Produits	40 - 87
Accessoires.....	88 - 91
Informations techniques.....	92 - 153
Guide de choix.....	154 - 155





**Qui sommes-
nous ?**

A scenic landscape at sunset. The sun is low on the horizon, casting a warm, golden glow over the scene. The sky is filled with soft, wispy clouds. In the foreground, there are large, jagged rocks and patches of green grass. The middle ground shows rolling hills and a valley. In the background, there are more mountains and a small town or village. The overall mood is peaceful and majestic.

**Release the
natural power
of stone to
enrich
modern living**

Nous avons un objectif clair.

Nous voulons donner vie à la pierre sous toutes ses formes.

C'est une mission avec laquelle le Groupe ROCKWOOL va ouvrir un nouveau chapitre de son histoire.

Écrivons-le ensemble !

Nous formons une famille.

Le Groupe ROCKWOOL aspire à enrichir durablement la vie des gens. Notre assortiment de produits reflète la diversité des besoins du monde et vous aide à profiter des agréments de la vie moderne tout en réduisant votre empreinte carbone.



Les solutions acoustiques Rockfon protègent non seulement des bruits intempestifs, mais confèrent aussi clarté et netteté à chaque mot et à chaque note.



L'isolant thermique ROCKWOOL contribue à créer un cadre de vie sain pour l'homme et son environnement.



Les fibres intelligentes Lapinus font du freinage un processus de grande précision, même dans les conditions les plus difficiles.



Les solutions Rockpanel pour façades vous donnent la liberté de concrétiser presque sans limites vos idées, y compris les plus originales.



Synonymes d'agriculture durable, les produits Grodan vous aident à accroître vos rendements, à améliorer la qualité de votre production et à réduire vos risques opérationnels.

Des façades dans l'air du temps. Trouvez des réponses pour l'habitat de demain.

Concilier créativité et économies



Une efficacité qui inspire

La façade caractérise un bâtiment de bien des façons. Il est dès lors capital de disposer d'une liberté de conception maximale. Et de pouvoir la réaliser à moindres coûts.



Parer aux conditions climatiques



Des façades à toute épreuve

Ensoleillement prolongé et intense, neige, gel ou pluie continue : une façade de qualité doit résister durablement aux éléments. D'un point de vue esthétique et mécanique.



Respecter l'homme et la nature



Préserver la nature

La pollution ne cessant d'empirer, la construction durable se doit d'employer des matériaux écologiques.

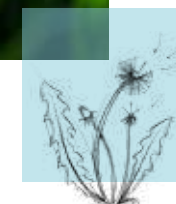

Planifier pour pérenniser



Facile à entretenir. Pour longtemps.

Un bâtiment doit garder son attrait visuel durant des décennies. Cette longévité requiert qu'il soit facile à entretenir pendant longtemps.



Garantir la sécurité



Protection incendie fiable

La sécurité incendie lance souvent un défi à l'esthétique d'un bâtiment. Pour le relever, il faut des matériaux à l'épreuve du feu.



Tenir tête aux agressions externes



Une robustesse bien pensée

Pour maximiser la longévité d'une façade, il faut lui donner la capacité de résister aux agressions extérieures. Elle a donc besoin de matériaux robustes.





Qui sommes-nous ?

Des façades en basalte naturel. Une protection fiable au design impressionnant.

Vous avez une idée bien précise de la forme de votre bâtiment et de sa fonction.

Avec Rockpanel, donnez-lui la façade qui lui sera assortie. Vous profiterez de 25 années d'expérience du marché.

Tout repose sur la matière première naturelle dont chacun de nos panneaux est fait : le basalte.

Cette roche volcanique, dont les réserves naturelles sont quasi illimitées, constitue la base de nos panneaux en laine de roche comprimée. Ils sont recyclables quasiment à 100 % et un organisme indépendant leur a attribué officiellement une longévité attestée de 60* ans.



Cela fait des panneaux Rockpanel un matériau de construction durable unique en soi.

Nos panneaux étant en laine de roche, ils répondent, grâce à leur composition originale, aux strictes exigences de la sécurité incendie des bâtiments et assurent ainsi une protection optimale de leurs occupants et de l'environnement.

Une façade réalisée avec Rockpanel cumule les atouts : longévité, durabilité, légèreté, facilité au montage et résistance.



* BRE Global a attesté une longévité de 60 ans, ETA, de 50 ans

Chaque matériau de construction a son point fort.

Depuis qu'il bâtit des édifices, l'homme les habille pour les protéger, les isoler, allonger leur durée de vie.

Et aussi, naturellement, pour leur donner de la valeur et une esthétique unique.

Les matériaux traditionnels comme la pierre ou le bois ne possèdent souvent que l'une des qualités essentielles aux façades.

Le matériau idéal pour façades devrait les réunir toutes.

Découvrez Rockpanel.

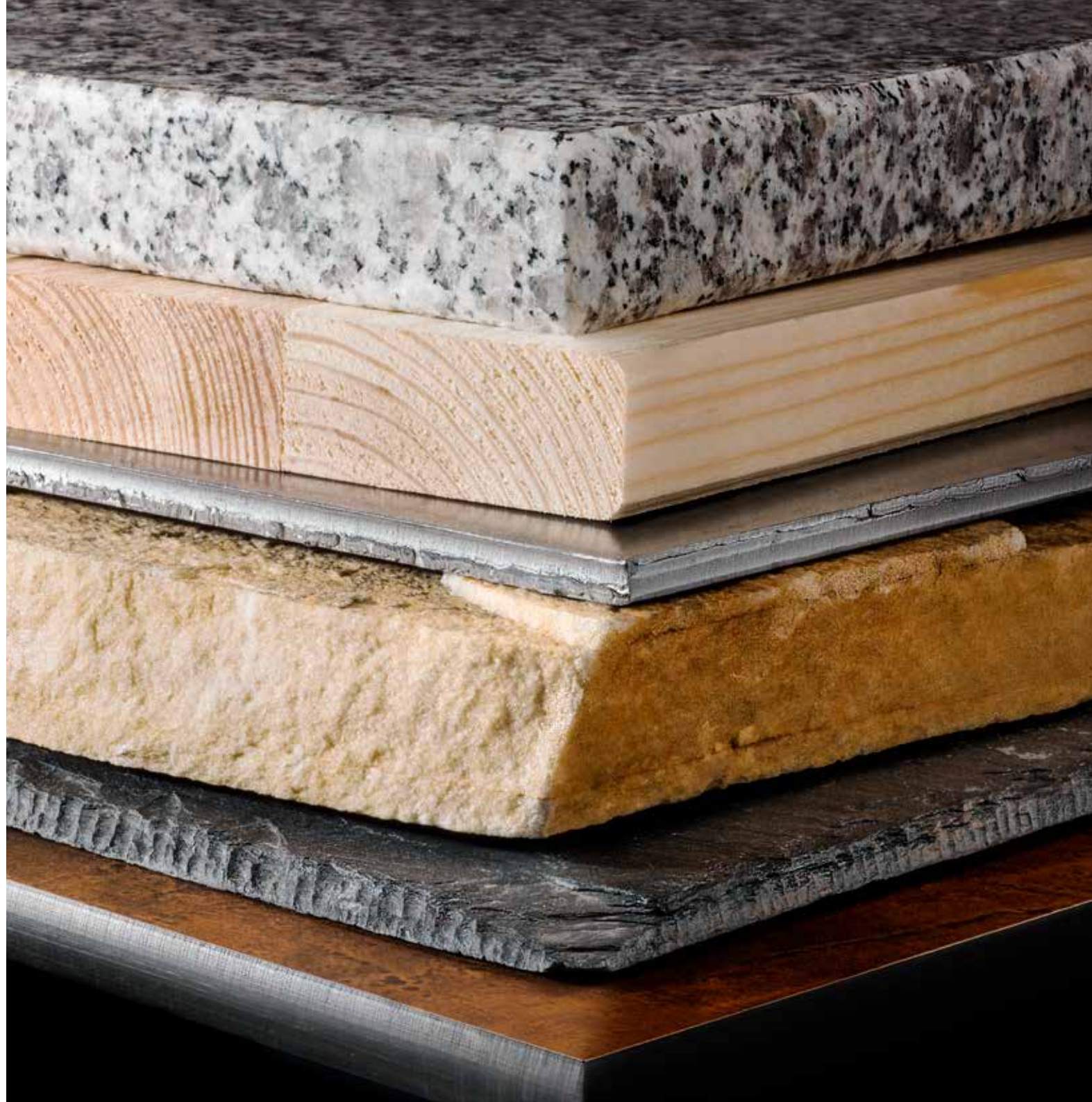

Un matériau possède justement toutes les qualités : Rockpanel.

Liberté de création



- Plus de 200 couleurs et décors
- Flexibilité de dimensionnement
- Cintrage des panneaux
- Fraisage de motifs
- Joints minces

Atouts pour la mise en œuvre

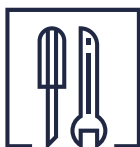

- Légèreté
- Mise en œuvre avec des outils ordinaires
- Pas de sensibilité directionnelle
- Stabilité dimensionnelle

Durabilité



- Recyclable à presque 100 %
- Matière première naturelle (basalte)
- Longévité (60 ans)*
- Revêtement en phase aqueuse

Longévité



- Stabilité des couleurs et résistance aux UV
- Insensible à l'humidité
- Faible dilatation thermique
- Entretien minime
- Non salissant

Sécurité incendie



- Composants quasi ininflammables
- Classe incendie A2-s1, d0 disponible pour tous les modèles
- Pas de gouttelettes incandescentes
- Sans additifs retardateurs de flamme

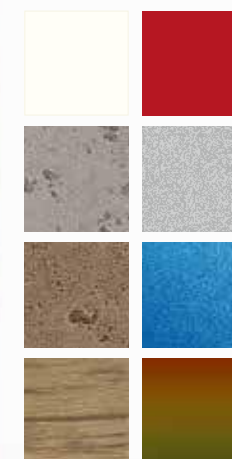

Modèles

* BRE Global a attesté une longévité de 60 ans, ETA, de 50 ans





**Liberté de
conception**

Configurez vos façades.

Avec plus de 200 couleurs et décors

Jouez sur les teintes, la finition et la texture des surfaces pour donner à votre façade un cachet sans pareil.

Donnez libre cours à votre créativité grâce à plus de 200 couleurs et décors Rockpanel.

Ou optez pour votre propre teinte : vous avez le choix entre presque toutes les nuances RAL et NCS.

Rockpanel Lines²

Créez un incomparable jeu de lignes avec 5 couleurs RAL et une version avec primaire prête à peindre

Rockpanel Uni

3 nuances RAL pour des applications simples et fonctionnelles

Rockpanel Ply

1 couche primaire prête à peindre pour chaque couleur désirée

Rockpanel Natural

1 design puriste qui prend une patine brun foncé sous l'action des facteurs atmosphériques

Rockpanel Woods

17 modèles imitant le bois naturel

Rockpanel Stones

11 modèles à l'aspect minéral authentique

Liberté de conception



**Rockpanel
Colours
Standard**
50 nuances RAL

**Rockpanel
Colours Special**
94 nuances RAL et
NCS

**Rockpanel
Metallics**
5 modèles métallisés
au look industriel

**Rockpanel
Brilliant**
16 modèles à l'éclat
fascinant

**Rockpanel
Chameleon**
4 modèles
extravagants qui
changent de couleur
selon la lumière
incidente et la
perspective

Individualisez votre façade en variant le jeu des lignes à volonté. Flexibilité et efficacité.

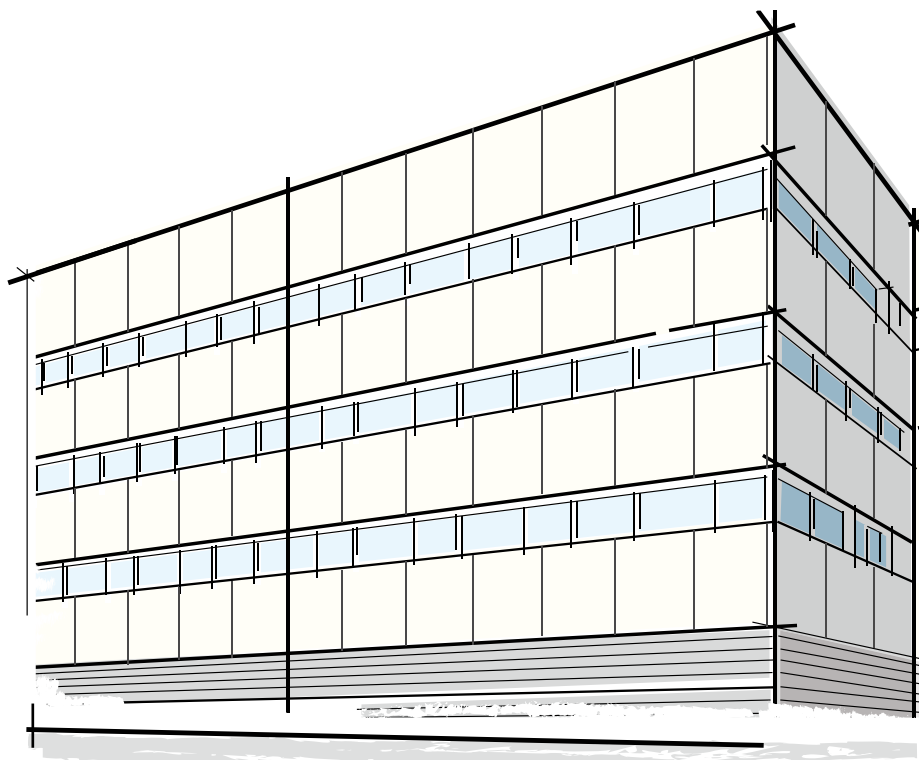

Tout commence par l'idée de votre projet

Outre la couleur et le matériau, c'est surtout l'agencement de sa façade qui donnera à votre bâtiment son caractère, façonnera ses abords et épousera sa fonction.

Avec Rockpanel, vous modulerez ces paramètres au gré de votre créativité sans dépasser votre budget.



La polyvalence Rockpanel

Si un format donné de panneau convient à l'agencement de votre façade, nous le fabriquons. Sur mesure.

Grâce à notre procédé novateur de production, nous pouvons livrer n'importe quelle longueur comprise entre 1700 et 3050 mm. Vous décidez quelles longueurs conviennent le mieux à votre découpe individuelle.

Commande minimale : 300 m², délai de livraison : 6 semaines max.

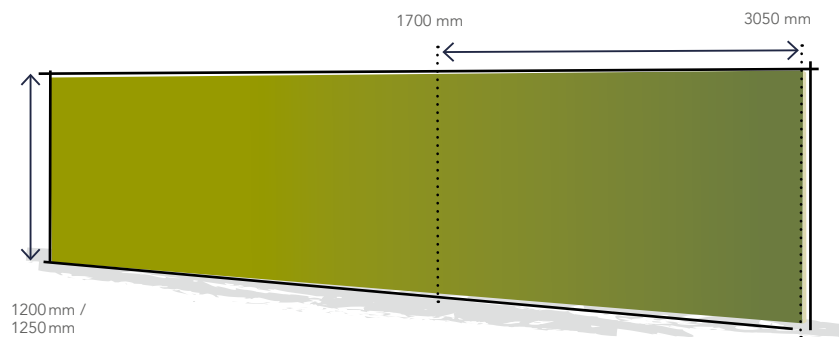
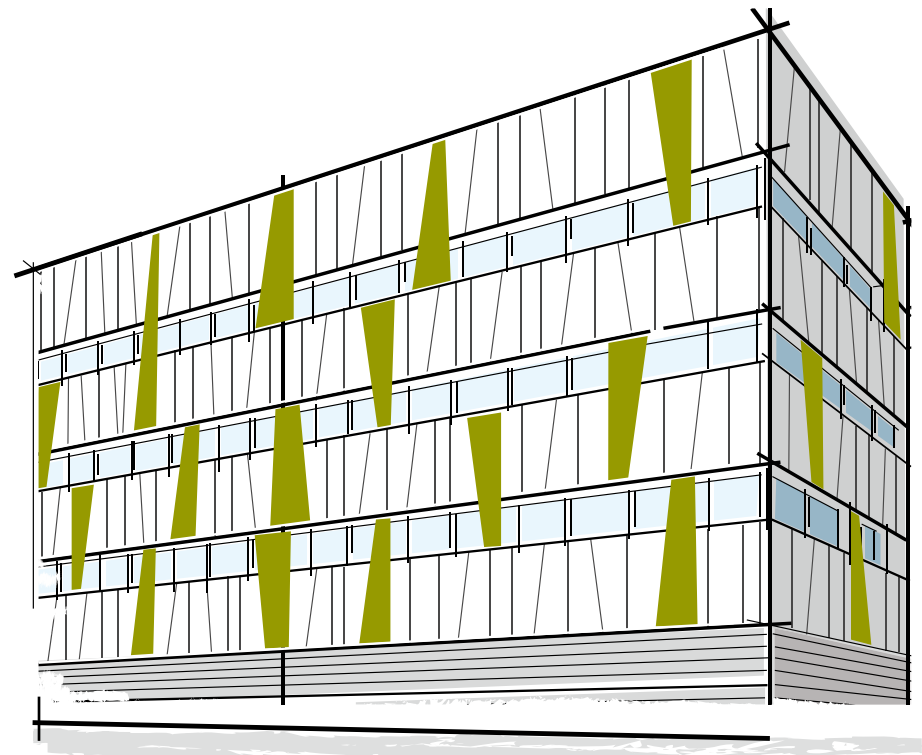
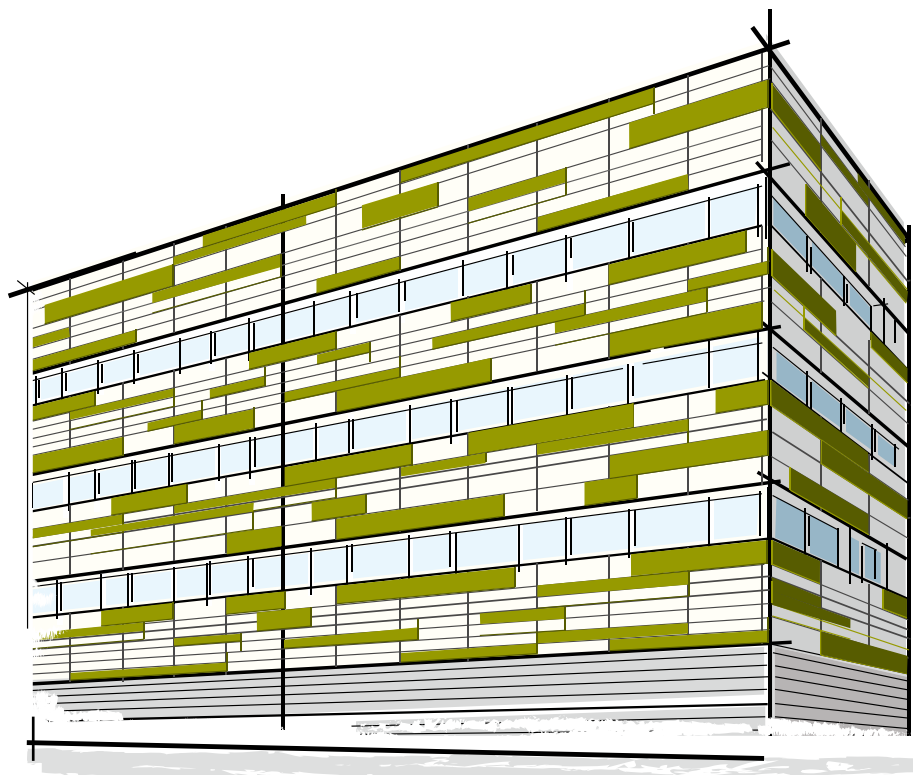

La façade est adaptée à l'esthétique et au budget

Les façades Rockpanel se montent facilement et rapidement. Grâce au format individualisé, le volume de chutes est quasi nul et la facture, très allégée.

Au final, vous avez exactement la bonne solution pour votre bâtiment. Parce qu'elle s'insère sans peine dans votre projet, votre calendrier et votre budget.





Épousez la nature. Sous toutes ses formes.

Galbes et courbures
au naturel



Si la nature est pour vous le plus grand des architectes, votre choix en faveur de Rockpanel est un hommage à ce modèle.

Cintrez, façonnez, galbez les surfaces de vos façades. Jusqu'à ce que vous en ayez une vision claire.

Rockpanel suit votre créativité courbe après courbe.

Liberté de conception





Allongez le rayon de votre créativité

Quelle que soit l'idée que vous ayez en tête pour votre bâtiment, elle prendra la forme voulue grâce aux panneaux Rockpanel.

Racontez l'évolution de votre projet architectural à même sa façade. Faites de votre immeuble le point de mire de tous les regards en l'habillant de lignes à la fluidité organique.

Cintrez, façonnez et galbez les panneaux Rockpanel pour leur donner la forme recherchée. Un cercle si vous le voulez.

Rockpanel Durable vous procure des rayons de cintrage supérieurs à 1900 mm. Nos panneaux pour façades peuvent se cintrer et s'arrondir très aisément, sur chantier, sans prétraitement pour prendre presque toutes les formes voulues.

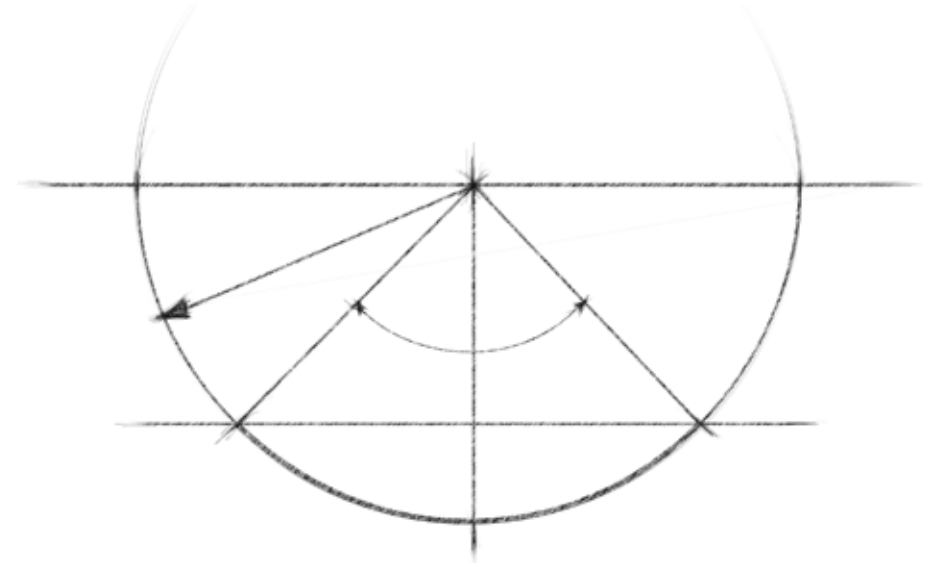

Jouez avec l'ombre et la lumière.

Gravures et
perforations

Projetez la configuration de vos façades dans la troisième dimension. Exploitez judicieusement des effets visuels, jouez des interactions entre l'ombre et la lumière.

Pour obtenir un design séduisant, exprimer des messages concrets ou insérer un élément fonctionnel.

Liberté de conception



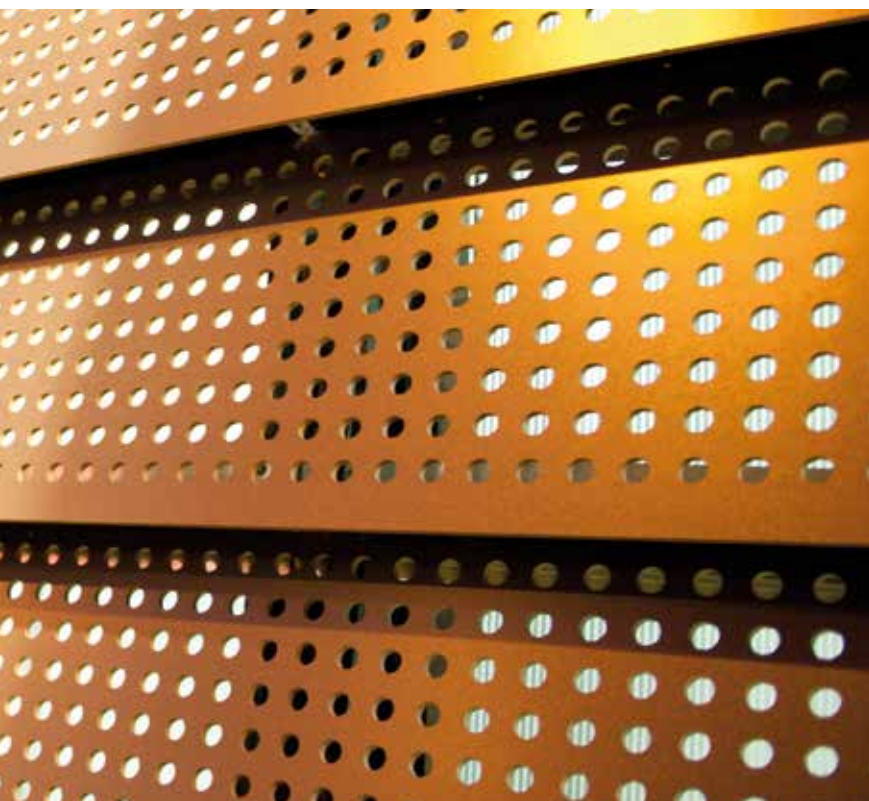

Transformez votre façade en manifeste.

Magnifiez l'enveloppe externe de votre bâtiment. Intégrez des logos de société et des slogans. Incorporez des motifs clairs et des dessins libres à même votre façade.

Littéralement insérés dans la façade, le design de votre bâtiment et les messages gagneront en lisibilité.

Les desiderata et exigences propres au projet d'un client pourront être envisagés lors de l'élaboration de solutions de design personnalisées. Le fraisage ou les perforations ouvrent à l'architecte de nombreuses possibilités qu'il pourra tester individuellement en fonction de son projet. Nous vous offrons notre soutien pour traduire vos idées.

Ce mode de traitement est ce qui rend les panneaux Rockpanel tellement uniques et si faciles à mettre en œuvre. Les perforations et la lumière incidente permettent de produire un intéressant jeu d'ombres et de lumières.

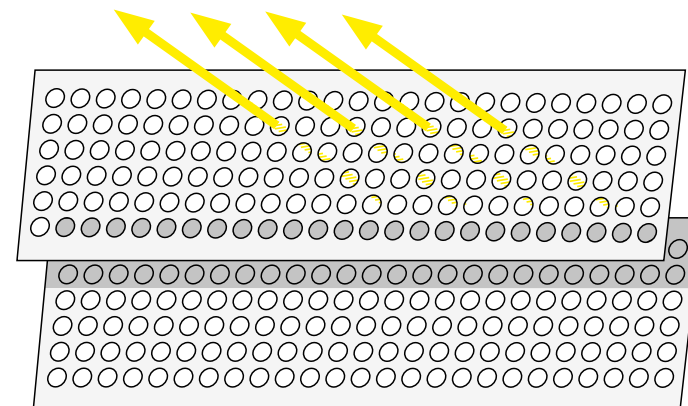

La lumière peut jaillir par les perforations.
Et créer un effet optique attrayant dans l'obscurité.



L'élégance se voit dans les moindres recoins.

Angles et chants en appui du design

Pour transposer parfaitement votre idée dans les faits, n'oubliez pas les détails.

Vous conférerez une plus-value visuelle à votre projet avec un profilé d'angle soigneusement choisi ou une fixation invisible.

Une façade élégante doit l'être dans ses moindres recoins.



Liberté de conception

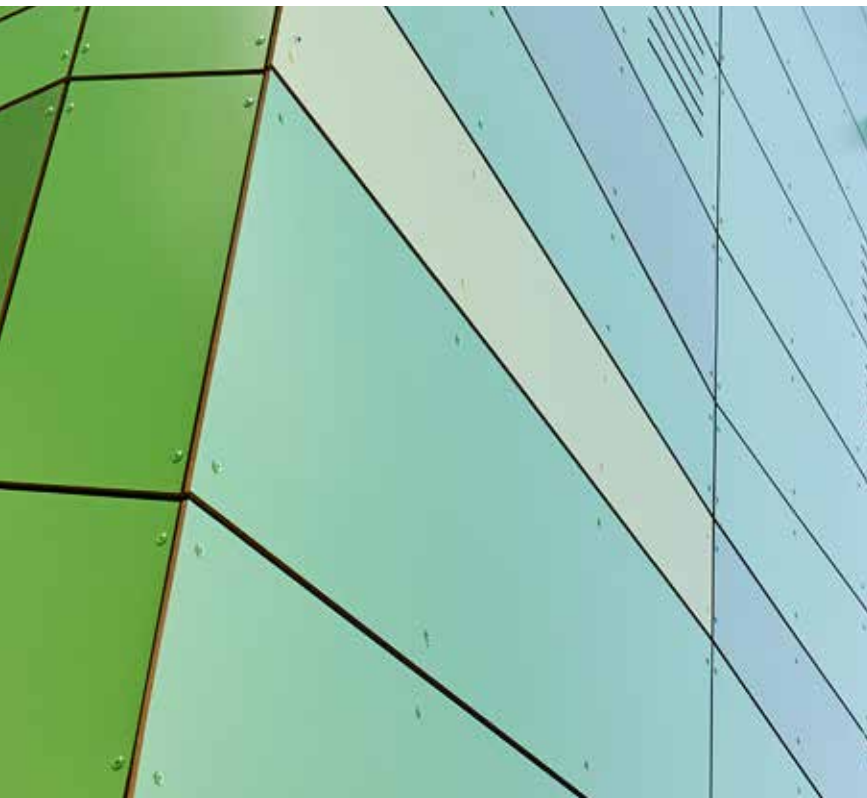

Soulignez les angles et montrez les chants

Les joints et les angles rythment avec netteté l'agencement d'une façade et énoncent avec clarté le parti pris du design en faveur d'un matériau particulier.

Les chants des panneaux Rockpanel ne doivent pas être traités pour les protéger de l'humidité. Seuls des raisons esthétiques vous guideront dans le choix d'une solution d'angle qui donnera plus de profondeur à votre design et y apportera la dernière touche.

Vous gardez votre liberté de conception de votre façade jusque dans ses moindres recoins. Avec un profil de la couleur des panneaux ou des chants peints dans une teinte assortie. Les profilés Rockpanel en aluminium de qualité existent dans presque toutes les nuances RAL/NCS pour s'adapter à votre design.

Selon le produit et la fixation, vous opterez pour des profilés de joint, d'angle ou de raccord épais de 8 ou 10 mm.

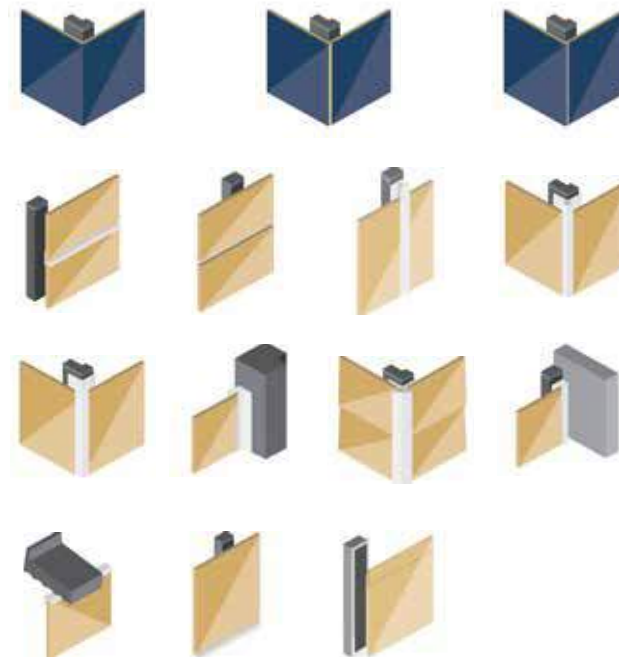



Fixez votre façade. Comme vous l'entendez.

Vis, rivets, clous et
collage

Caché, discret ou apparent :
vous avez l'embarras du choix
pour votre système de fixation.

La fixation des panneaux
Rockpanel ne répond pas
seulement à une exigence
technique. C'est aussi un
élément de design.



Liberté de conception

Vis, rivets, clous, clips et colle.
Vous avez l'embaras du choix.

Les panneaux Rockpanel peuvent être montés de diverses façons. Appropriées à leur taille et à leur forme, ainsi qu'à des contraintes esthétiques.

La fixation mécanique fait appel à des vis et à des rivets. Assortis aux coloris de la façade ou contrastant sciemment avec sa surface et sa teinte.

La fixation au moyen de clous à peine apparents est une variante plus discrète, moins voyante.

Le système de collage Tack-S a été mis au point pour réaliser une fixation invisible.

Le clip EasyFix permet une pose rapide et durable à clins de bardages en panneaux Rockpanel.

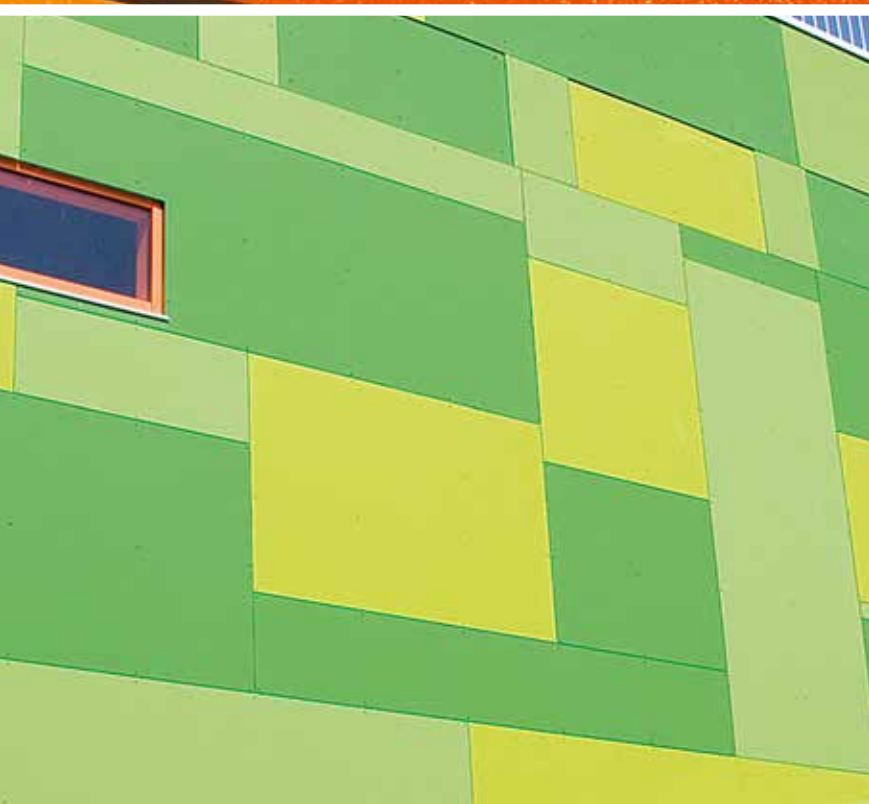

Montage apparent sur bois



Vis

Montage apparent sur métal



Rivets

Montage quasi invisible sur bois



Clous

Montage invisible

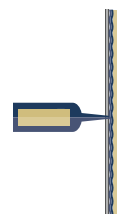

Système de collage

Bardages à clins

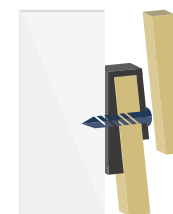

Clip EasyFix





Performances du matériau

Comme nous, pariez sur la pérennité.

Tous les produits Rockpanel sont durables.
Par nature.

Comme tous les produits ROCKWOOL,
ils sont fabriqués à partir de basalte, une
matière première quasi inépuisable qui
peut être réinjectée dans le cycle de
production.

De plus, nous nous efforçons sans cesse
de contribuer à un environnement sain et
à une gestion durable des ressources dans
chaque phase du cycle de vie de nos
produits.



Rockpanel products
BRE certified



Durable du début à la fin.

Toutes les panneaux Rockpanel sont constituées de basalte, une pierre naturelle d'origine volcanique.

Les volcans en activité produisent toujours une quantité largement supérieure au volume de basalte absorbé par la fabrication de laine de roche dans le monde.

Notre matière première provient donc de sources presque intarissables.

Chez ROCKWOOL, nous extrayons notre basalte au plus près du site de production.

Notre procédé de production est extrêmement performant : il transforme 1 m³ de basalte en plus de 400 m² de panneaux. De surcroît, nos usines et nos bureaux sont exclusivement alimentés en électricité verte.

La production de Rockpanel a été certifiée selon ISO 14001. Les déchets de production sont réutilisés intégralement : jusqu'à 50 % des matières premières sont composées de matériaux de recyclage.

A l'issue d'un écobilan (analyse du cycle de vie, LCA), BRE Global a délivré à Rockpanel une déclaration de produit écologique (Environmental Product Declaration, EPD) qui atteste que ses panneaux pour façades figurent parmi les meilleurs de leur catégorie, en obtenant une note A+ ou A.

Les caractéristiques de chaque panneau Rockpanel contribuent clairement à la durabilité et à l'écocompatibilité.

Outre sa légèreté et sa mise en œuvre sans danger, il se distingue surtout par sa résistance aux éléments climatiques.

Les primaires et peintures de finition sont en phase acqueuse. Leurs propriétés autonettoyantes permettent ainsi de réduire les coûts de maintenance.

Les panneaux Rockpanel sont faciles à démonter et peuvent être réutilisés sans perte de qualité pour fabriquer de nouveaux produits en laine de roche.

Un organisme indépendant (BRE) a attribué à nos panneaux pour façades une longévité de 60 ans*.



* BRE Global a attesté une longévité de 60 ans, ETA, de 50 ans



Matières premières à base de pierre

- Le basalte : naturel et abondant
- Les matières premières sont extraites à proximité du lieu de production
- Jusqu'à 50 % de matériau recyclé

Processus de production

- Les déchets de transformation sont recyclés à 100 %.
- Un mètre cube de basalte est transformé en plus de 400 m² de panneaux pour façades
- Primaires et peintures en phase acqueuse
- Usines de recyclage
- ISO 14001
- Energie verte

Construction et utilisation

- Emploi aisé et sans danger
- Entretien réduit
- Sécurité incendie élevée
- Insensible aux variations de températures et d'humidité
- Longévité officielle attestée de 60 ans*

Recyclage

- Entièrement recyclable
- Pas de dégradation de la qualité

Bâissez à l'épreuve du feu. Ne serait-ce que par sécurité.

Un architecte ou un promoteur aimerait que ses immeubles soient utilisés pendant des générations.

Parce qu'ils ont été conçus pour durer. Et parce qu'ils sont tellement sûrs et solides qu'ils protègent en toute circonstance les gens qui y vivent et y travaillent.

Une sécurité incendie conforme aux normes internationales est déterminante à cet égard. Demain, ces normes ne pourront qu'être durcies. À juste titre.

Chez Rockpanel, nous avons mis au point des solutions pour façades qui respectent les règles strictes des directives européennes actuelles grâce à une remarquable tenue au feu.

Avec Rockpanel, vous sécuriserez chacun de vos bâtiments.

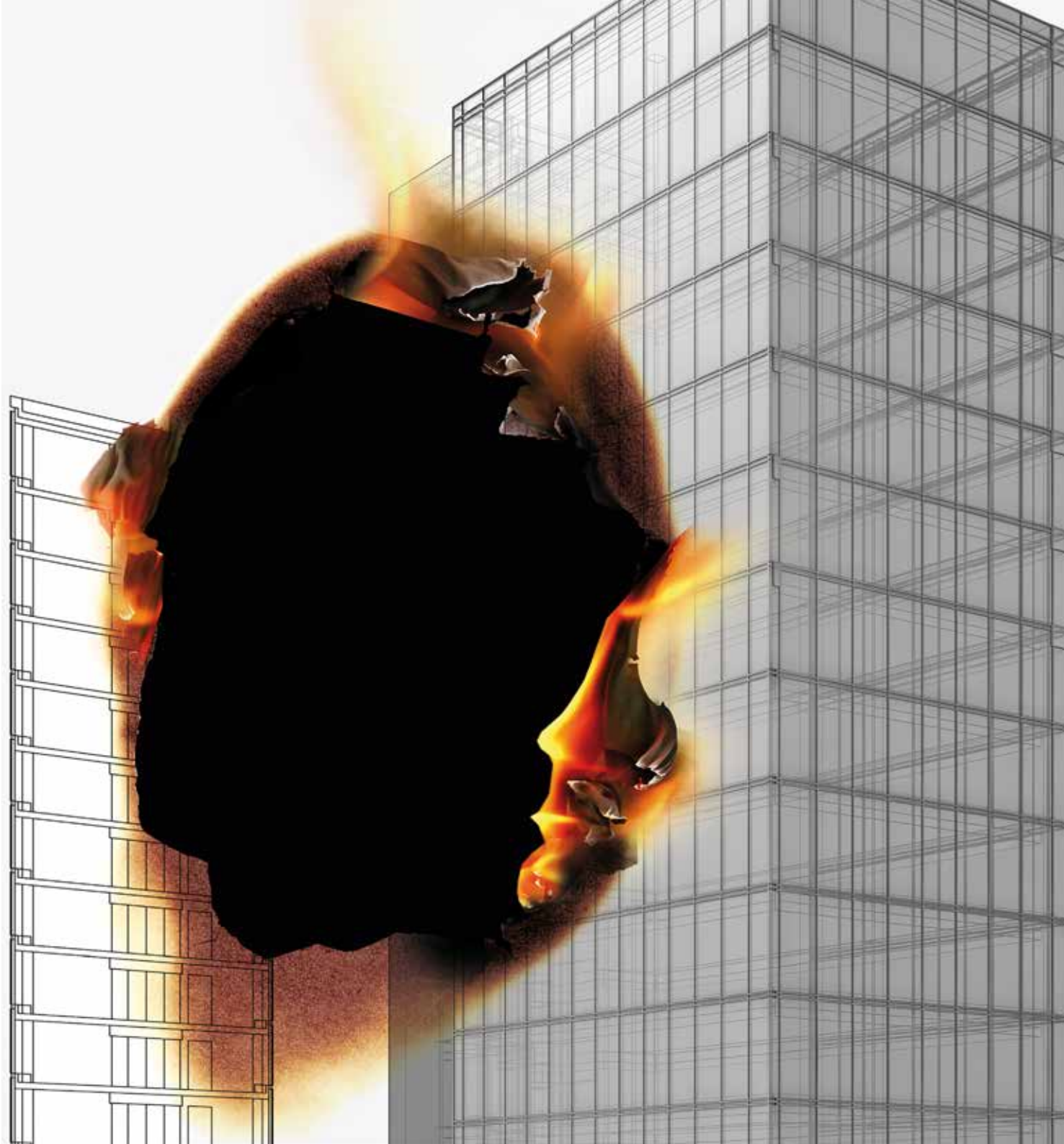

Donnez libre cours à votre créativité. En y intégrant la sécurité incendie.

Parfaite tenue au feu

Refusez tout compromis entre design et protection incendie quand vous passez de l'idée à sa réalisation.

Les panneaux Rockpanel sont par nature robustes, faits pour durer et à l'épreuve des intempéries. Comme ils sont fabriqués en laine de roche, ils supportent des températures particulièrement élevées.

Après des tests poussés de leur réaction au feu, nos panneaux ont été classés au minimum comme matériau de construction difficilement inflammable selon les normes applicables de sécurité incendie.

Lors d'un sinistre, les panneaux Rockpanel ne contribuent pas à sa propagation parce qu'aucun élément combustible, solide ou liquide, ne peut s'en détacher.

Ininflammable sans restriction

Si, par exemple, une tour d'habitation, une école, un hôpital ou un aéroport est soumis à des critères très sévères de sécurité incendie, la version FS-Xtra classée A2-s1, d0 selon EN 13501 1 sera le choix idéal.

Avec Rockpanel FS-Xtra, vous doterez chaque bâtiment d'un style propre sans en faire une proie facile pour les flammes.

Associés à des isolants incombustibles comme la laine de roche ROCKWOOL, les panneaux Rockpanel en version FS-Xtra garantiront la conformité de votre bâtiment avec toutes les réglementations nationales sur la construction.

Posée sur une ossature aluminium ou acier, cette combinaison satisfait aux exigences de l'euroclasse sur les matériaux de construction et a donc été classée comme incombustible selon les codes nationaux de construction.

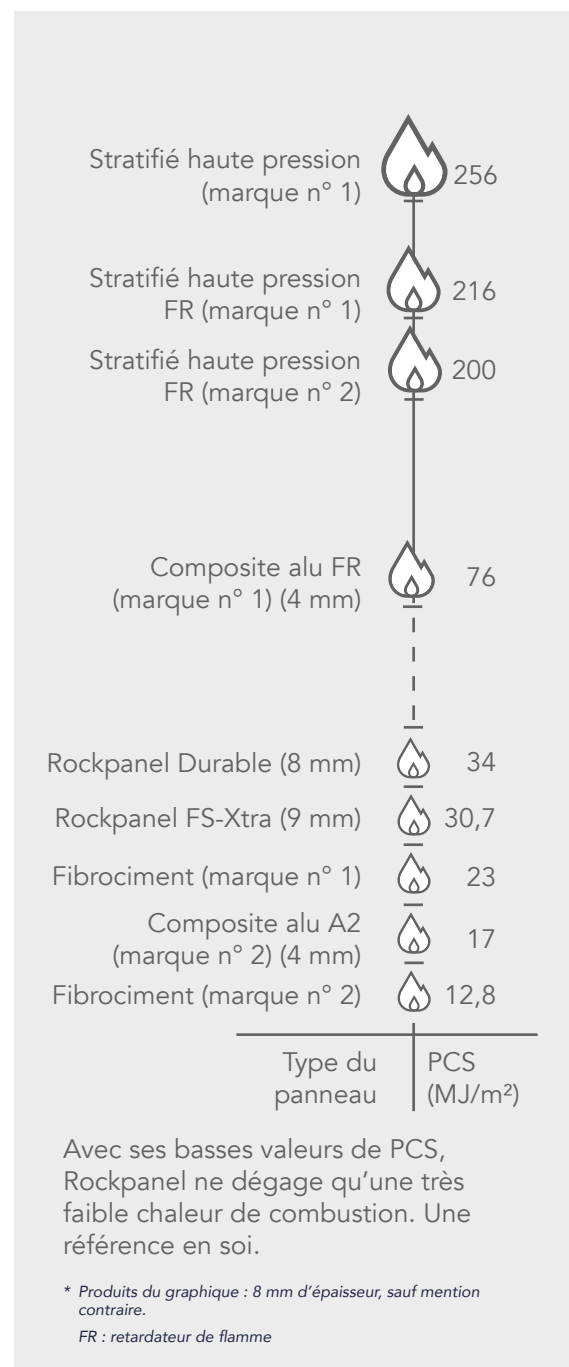

Défiez les éléments. De la plus belle des façons.

Une façade ventilée protégera l'isolation extérieure ainsi que l'intérieur de votre bâtiment du soleil, des précipitations et de l'humidité.

Les panneaux Rockpanel eux-mêmes sont également armés pour affronter toutes les conditions climatiques.

Leurs surfaces résistent durablement au soleil, au vent et à la pluie. La fraîcheur et l'éclat des couleurs sont préservés pendant des décennies.

De surcroît, les panneaux Rockpanel sont faciles à entretenir.

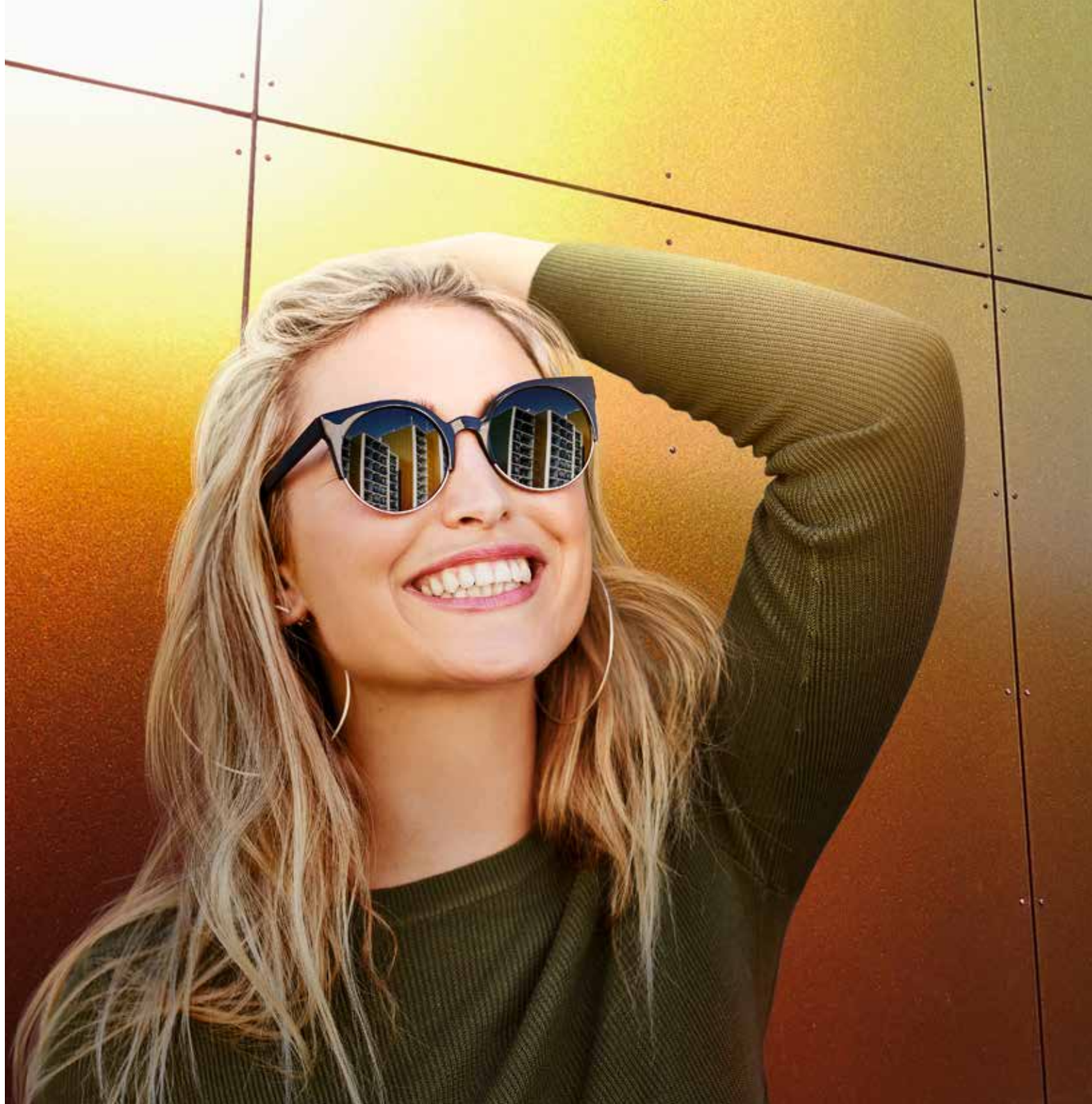

Protection fiable à long terme. Facilité d'entretien.

Naturellement facile à entretenir

À l'exception des modèles Rockpanel Natural et Rockpanel Ply, tous nos panneaux sont revêtus de série d'une couche de peinture en phase aqueuse. Cette couche les protège des effets du rayonnement UV et en préserve les teintes des années durant. Nous avons rendu nos façades si faciles à entretenir qu'il suffit de les nettoyer à l'eau une fois par an.



Protection renforcée avec ProtectPlus

Avec la couche transparente ProtectPlus, vous pouvez doter votre façade de propriétés qui la préserveront encore davantage.

ProtectPlus améliore encore plus la tenue aux UV afin de prolonger la stabilité des couleurs.

Grâce à un pouvoir autonettoyant accru, un simple rinçage de la façade par la pluie la débarrassera de la majeure partie de la saleté.

Les panneaux enduits de ProtectPlus pourront être aisément débarrassés d'éventuels graffitis avec un nettoyeur spécial.

Ces propriétés réduiront les frais et opérations d'entretien d'autant plus si la surface du bâtiment est importante.

La couche ProtectPlus résiste aux solvants de la plupart des agents nettoyants.

Les panneaux Rockpanel Woods, Stones, Chameleon, Brilliant et Metallics (excepté le blanc aluminium et le gris aluminium) sont pourvus de série de la couche ProtectPlus.

Rockpanel Colours peut en être muni en option.

Prêt à peindre à tout moment

Les couleurs des panneaux Rockpanel pour façades restent stables pendant des années. Vous êtes cependant libre de rafraîchir le look de votre bâtiment quand vous le voulez.

Contrairement à bien d'autres matériaux, beaucoup de nos façades peuvent en effet être repeintes sans problèmes.

Repeignez Rockpanel Colours sans ProtectPlus et Rockpanel Lines² avec des systèmes de peinture en phase aqueuse.

Nous vous conseillerons si besoin sur le choix de la teinte, la texturation de la surface et la perméabilité à la vapeur d'eau.

Stabilité des couleurs					
Produit	Valeur 3000 heures*	Valeur 5000 heures*			
Premium	4-5	4 ou mieux			
Colours (ProtectPlus)	4-5	4 ou mieux			
Woods	4-5	4 ou mieux			
Stones	4-5	4 ou mieux			
Metallics	4-5	4 ou mieux			
Brilliant	4-5	4 ou mieux			
Chameleon	4-5	4 ou mieux			
Colours	4	3-4 ou mieux			
Lines ²	4	3-4 ou mieux			
Uni		3 ou mieux			
	5	4/5	4	3/4	3

* Unité échelle de gris, Norme : EN20105-A02

Créez en toute liberté. Sans vous soucier des facteurs climatiques.

Créez des façades au visage harmonieux grâce à des joints d'une largeur minimale. Servez-vous délibérément des chants prévus comme d'éléments de design.

Les façades Rockpanel ne laissent aucune liberté d'action à la chaleur et au froid, à l'humidité ambiante et à la pluie.

Vous n'en êtes que plus libre de créer à votre guise l'agencement et le montage des surfaces de vos bâtiments.

Il n'y a en effet guère d'autres matériaux de construction qui conservent leurs dimensions et leurs propriétés aussi bien que les panneaux en basalte et ce, en toutes circonstances.

Utilisez cette liberté de création pour dessiner vos façades.



Stabilité inégalée à la dilatation. Insensible à l'humidité.

Grande stabilité dimensionnelle

A l'instar du basalte dont ils sont composés, les panneaux Rockpanel se dilatent à peine. Dès lors, les fortes variations de température ou d'humidité de l'air n'en modifient presque pas la longueur, ni la largeur.

Le coefficient de dilatation de nos panneaux étant même inférieur à celui du béton, les façades qui en sont revêtues ne sont exposées qu'à des tensions faibles, voire nulles.

Vous pouvez réaliser des joints étroits de 5-8 mm et, dans certaines applications, un montage sans joints est même possible. Vous obtenez une façade plane et vous pouvez aussi réaliser sans crainte des projets originaux aux formes arrondies.

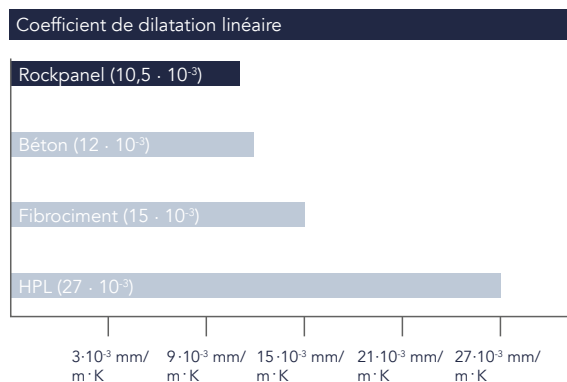

Insensible à l'humidité

Avec les panneaux Rockpanel, les effets de l'humidité ne sont plus un souci. Il n'est pas nécessaire de traiter les chants pour les protéger de l'humidité.

L'éventuelle vapeur d'eau absorbée sera restituée à l'environnement sans altérer les propriétés mécaniques du matériau ou son aspect visuel.

Joints horizontaux et verticaux

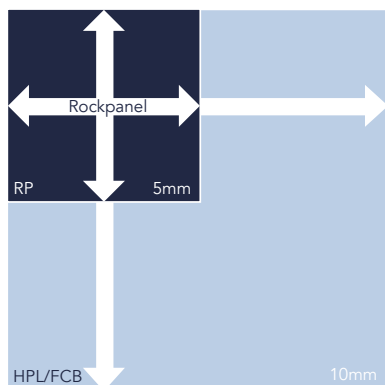

Procédez au montage. En toute simplicité.

La mise en œuvre rapide, efficace et sécurisée des matériaux de construction est un argument de poids lors de l'habillage des façades.

Les panneaux Rockpanel possèdent la longévité de la pierre et sont aussi simples à travailler que le bois.

Ils sont vraiment légers. Et ils se prêtent à une mise en œuvre rapide et souple avec des outils ordinaires.

Vous gagnez ainsi du temps au montage et vos projets n'en sont que plus économiques. Sans compromis sur le design, la forme et la fonctionnalité.



Façonnage simple. Et montage rapide.

La légèreté pour atout

Le montage des panneaux Rockpanel pour façades est simple comme bonjour car ils sont significativement plus légers que les panneaux ordinaires.

Un panneau Rockpanel normal d'une épaisseur de 8 mm ne pèse que 8,4 kg/m², ce qui procure d'énormes avantages sur le plan de la manutention sur chantier, du façonnage sur place et de la pose sur le bâtiment.

Façonnage avec des outils ordinaires

Bien que solides comme la pierre, les panneaux Rockpanel peuvent être travaillés sans difficulté. Le découpage, y compris de formes et de formats peu courants, peut se faire directement sur place et bien plus vite qu'avec d'autres panneaux de façades, vous gagnez du temps et de l'argent au montage.

Des outils ordinaires de bonne qualité comme des scies à main, circulaires ou sauteuses feront l'affaire.

Des parachèvements impeccables

Avec les panneaux Rockpanel, la mise en œuvre de chaque design et de chaque solution sur la façade ou la toiture est simple et rapide. Vous pouvez les visser, les riveter, les clouer, voire les coller rapidement et sans difficulté. Il suffit de les scier à la bonne longueur sur place et de les fixer.

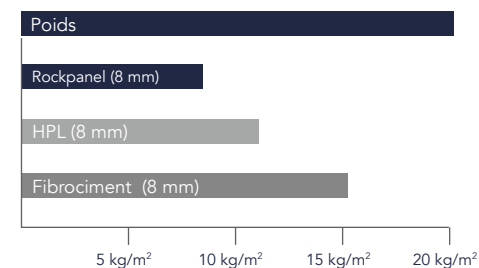





Produits

Nous nous sommes redéfinis d'après votre façon de créer.

L'architecture, c'est d'abord une idée, une thématique. Celle d'une construction. Puis, vient le choix des bons moyens et matériaux.

Nos solutions pour façades faciliteront la concrétisation de vos idées, qu'elles soient axées sur la fonctionnalité ou la nature, sur l'individualité ou un design représentatif.

Vous trouverez vite votre bonheur dans nos cinq segments et, encore plus facilement qu'avant, l'habillage adapté à votre vision architecturale d'une façade.



Clins

Alliez jeu de lignes et tradition

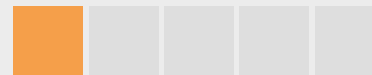

Des clins modernes polyvalents pour façades traditionnelles. Faciles à mettre en œuvre, selon l'assemblage classique à rainure et languette.

Des façades et éléments de toiture fonctionnels, faciles à entretenir. L'idéal pour valoriser et rénover des maisons individuelles.

Applications de base

Une pose simple comme bonjour





Façades au naturel

Jonglez avec les surfaces et les designs naturels



Des façades dont le look naturel se fond harmonieusement dans le paysage. À l'unisson avec la nature et l'environnement.

Des façades au design expressif pour des bâtiments fascinants. Transposez votre vision dans les couleurs, surfaces et formes de votre choix.

Façades design

Jouez avec les formes et les couleurs en toute liberté

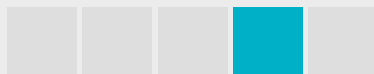

Façades Premium

Affirmez votre originalité

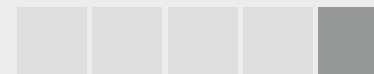

Des façades de caractère, personnelles et singulières. Une liberté infinie en matière de design et de choix des matériaux.

Clins

Alliez jeu de lignes et tradition







Rockpanel Lines².
Quand la géométrie des lignes est essentielle.

Jouez avec l'esthétique traditionnelle des façades : utilisez leurs lignes comme un élément général ou comme une touche design. Avec Rockpanel Lines², vous rehaussez votre visibilité et vous prenez la liberté de réinterpréter le profile classique à rainure et languette. L'assortiment est diversifié et les produits, faits pour durer, faciles à entretenir et économiques.

Rockpanel Lines²

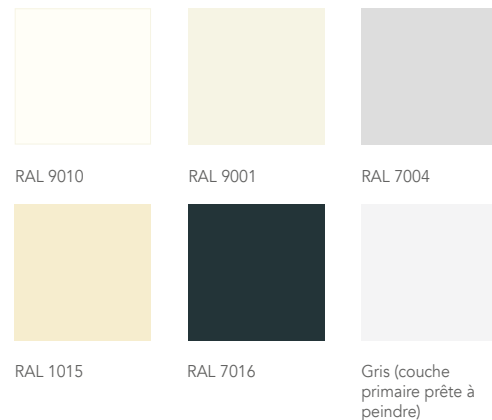

Collections

Gamme	Version	Épaisseur	Dimension standard	Largeur utile	Livraison
Rockpanel Lines ²	Durable	8 mm	164 (S) / 295 (XL) x 3050 mm	151-156 (S) / 282-287 mm (XL)	Jusqu'à 100 m ² max. 1 semaine.*
		10 mm	164 (S) / 295 (XL) x 3050 mm	146 (S) / 277 mm (XL)	

* Précisions sur demande.

Caractéristiques des produits

Rockpanel Lines ²	Rockpanel Lines ² 8	Rockpanel Lines ² 10	Unité	Méthode d'essai/de classification
Aspect visuel				
Stabilité des couleurs (5000 heures)	3-4 ou mieux	3-4 ou mieux	Echelle de gris	ISO 105 A02
Sécurité incendie				
Classe de réaction au feu	B-s2,d0**	B-s2, d0	Euroclasse	EN 13501-1
Caractéristiques physiques				
Épaisseur	8	10	mm	EN 325
Poids	8,4	10,5	kg/m ²	
Masse volumique nominale	1050	1050	kg/m ³	EN 323
Conductivité thermique	0,37	0,37	W/m·K	EN 10456
Perméabilité à la vapeur S _d (à 23 °C et 85 % HR) Colours	*	*	m	EN 12572
Coefficient de dilatation thermique	10,5	9,7	x10 ⁻³ mm/m·K	EN 438-2 Partie 17
Coefficient de dilatation hygroscopique (après 4 jours)	0,302	0,302	mm/m	EN 438-2 Partie 17
Caractéristiques mécaniques				
Résistance à la flexion (f ₀₅)	27	27	N/mm ²	EN 310 / EN 1058
Module d'élasticité m(E)	4015	4015	N/mm ²	EN 310

* Non applicable, construction ventilée uniquement.

** Pour avoir une vue d'ensemble et une description complète des scénarios d'application déterminant la classification, veuillez consulter l'Evaluation Technique Européenne correspondant.

Distances de fixation

Distances maximales (mm)	Rockpanel Lines ² 8		Rockpanel Lines ² 10	
	b max.	a max.	b max.	a max.
Clou	Sans objet	Sans objet	600	146/277
Vis	600	151-156 / 282-287	600	146/277

Lines²

Alliez jeu de lignes et tradition

8 mm & 10 mm



- Disponible en 2 largeurs (S et XL)
- Stabilité dimensionnelle
- Robustesse et longévité
- Simple à monter
- Façonnable à l'aide d'outils ordinaires
- Entretien réduit



Applications de base

La pose simple comme
bonjour

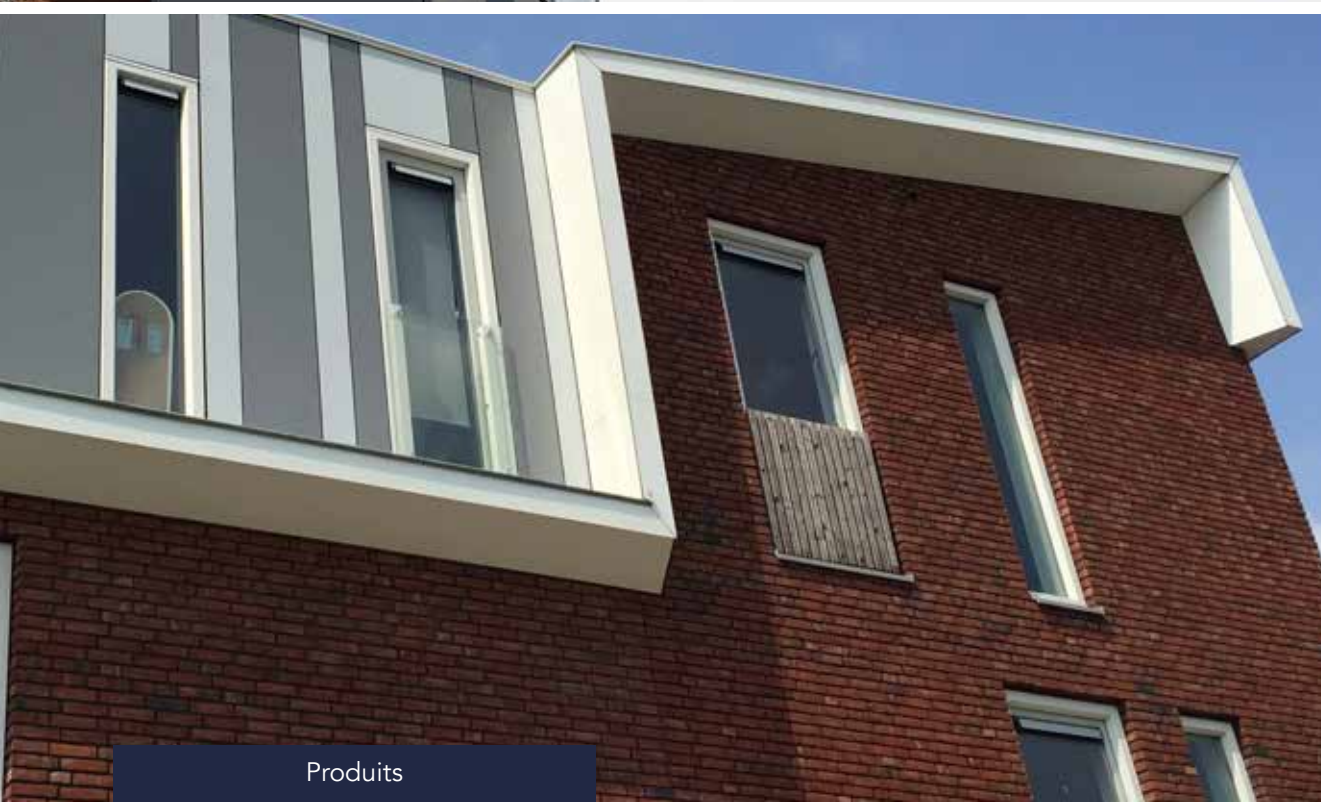





Fonctionnel et facile à entretenir. Embellir et revaloriser les maisons en toute simplicité.

Rafraîchissez l'apparence de n'importe quel bâtiment sans vous compliquer la vie. Fonctionnelles, rapides à monter et idéales pour revaloriser ou rénover un bien.

Les solutions Rockpanel de base sont des revêtements de façades et de toitures robustes, faciles à entretenir et à la portée de tous les budgets.



Rockpanel Uni

Style simple et intemporel. Rockpanel Uni est le panneau intemporel adapté à chaque budget.



Rockpanel Ply

Choisissez la couleur qui vous convient : peignez Rockpanel Ply dans la nuance que vous voulez. Tout simplement.

Applications de base

La pose simple comme
bonjour

Agencez votre façade vite et bien, en respectant votre budget

- Simple à peindre
- Fait pour durer
- Simple à monter
- Façonnable à l'aide d'outils ordinaires
- Légèreté
- Insensible à l'humidité
- Entretien réduit

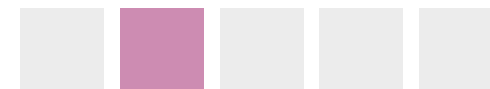



Rockpanel Uni.
Le beau dans toute sa simplicité.

En architecture, les concepts indémodables se caractérisent par leur pureté. Si votre idée du design mise plutôt sur la fonctionnalité, Rockpanel Uni est la solution qu'il vous faut. Grande longévité, montage rapide, solution pour façades et toitures. Et pour chaque budget.

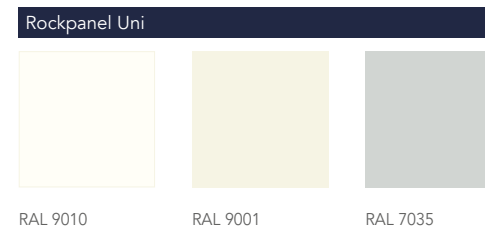

RAL 9010

RAL 9001

RAL 7035

Collections

Gamme	Épaisseur	Dimension standard	Livraison
Rockpanel Uni	6 mm	1200 x 2500/3050 mm	Jusqu'à 100 m ² max. 1 semaine à partir d'une palette.*
	8 mm	1200 x 2500/3050 mm	

* Précisions sur demande.

Caractéristiques des produits

Rockpanel Uni	Rockpanel Uni 6 mm	Rockpanel Uni 8 mm	Unité	Méthode d'essai/de classification
Aspect visuel				
Stabilité des couleurs (5000 heures)	3 ou mieux	3 ou mieux	Echelle de gris	ISO 105 A02
Sécurité incendie				
Classe de réaction au feu	B-s2,d0	B-s2,d0	Euroclasse	EN 13501-1
Caractéristiques physiques				
Épaisseur	6	8	mm	EN 325
Poids	6,3	8,4	kg/m ²	
Masse volumique nominale	1050	1050	kg/m ³	EN 323
Conductivité thermique	0,37	0,37	W/m·K	EN 10456
Perméabilité à la vapeur S _d (à 23 °C et 85 % HR) Colours	<1,80	<1,80	m	EN 12572
Coefficient de dilatation thermique	10,5	10,5	x10 ⁻³ mm/m · K	EN 438-2 Partie 17
Coefficient de dilatation hygroscopique (après 4 jours)	0,303	0,302	mm/m	EN 438-2 Partie 17
Caractéristiques mécaniques				
Résistance à la flexion (f ₀₅)	≥ 24	≥ 24	N/mm ²	EN 310 / EN 1058
Module d'élasticité m(E)	3567	3567	N/mm ²	EN 310

Distances de fixation

Distances maximales (mm)	Rockpanel Uni 6 mm		Rockpanel Uni 8 mm	
	b max.	a max.	b max.	a max.
Clou	400	300	600	400
Vis	400	300	600	600

Uni

Application de base.
Claire et simple.
6 mm & 8 mm



- Facile à repeindre
- Perméable à la vapeur d'eau
- Insensible à l'humidité
- Façonnable à l'aide d'outils ordinaires





**Rockpanel Ply.
Peignez-le à votre idée.**

La couleur que vous voudriez ne figure pas dans l'assortiment ? Vous aimeriez souligner un détail de la surface en particulier ? Avec Rockpanel Ply, vous êtes libre de vous exprimer dans toutes les couleurs.

Il offre un support robuste et pérenne à la couleur de votre choix en même temps qu'une alternative durable au bois.



Prêt à être peint à votre idée.

La couche primaire appliquée en usine est particulièrement facile à parachever.

Vous pouvez peindre nos panneaux pour façades à votre guise avec les couleurs usuelles d'autres fabricants.

Basic Primer

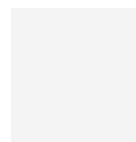

Gris (couche primaire prête à peindre)

Collections

Gamme	Version	Épaisseur	Dimension standard	Livraison
Rockpanel Ply	Ply	8 mm	1200 x 2500/3050 mm	Jusqu'à 100 m ² max. 1 semaine.*
		10 mm	1200 x 2500/3050 mm	

* Précisions sur demande.

Caractéristiques des produits

	Rockpanel Ply (8 mm)	Rockpanel Ply (10 mm)	Unité	Méthode d'essai/de classification
Aspect visuel				
Stabilité des couleurs (5000 heures)	Sans objet	Sans objet	Echelle de gris	ISO 105 A02
Sécurité incendie				
Classe de réaction au feu	B-s2, d0	B-s2, d0	Euroclasse	EN 13501-1
Caractéristiques physiques				
Épaisseur	8	10	mm	EN 325
Poids	8	10	kg/m ²	
Masse volumique nominale	1000	1000	kg/m ³	EN 323
Conductivité thermique	0,35	0,35	W/m·K	EN 10456
Perméabilité à la vapeur S _d (à 23 °C et 85 % HR) Couleurs	*	*	m	EN 12572
Coefficient de dilatation thermique	9,7	9,7	x10 ⁻³ mm/m·K	EN 438-2 Partie 17
Coefficient de dilatation hygroscopique (après 4 jours)	0,241	0,241	mm/m	EN 438-2 Partie 17
Caractéristiques mécaniques				
Résistance à la flexion (f ₀₅)	≥ 15	≥ 15	N/mm ²	EN 310 / EN 1058
Module d'élasticité m(E)	3065	3065	N/mm ²	EN 310

* Le paramètre S_d est modifié par l'application de la couche finale de couleur.

Le panneau ne peut pas être utilisé en pose non ventilée.

Distances de fixation

Distances maximales (mm)	Rockpanel Ply (8 mm)		Rockpanel Ply (10 mm)	
	b max.	a max.	b max.	a max.
Clou	500	400	600	500
Vis	500	500	600	600

Ply

Application de base.
Prêt pour votre couleur.
8 mm & 10 mm



- Surface enduite d'une couche primaire prête à peindre
- Perméable à la vapeur d'eau
- Insensible à l'humidité
- Façonnable à l'aide d'outils ordinaires

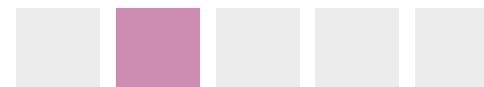

Façades au naturel

Jonglez avec les surfaces et les designs naturels

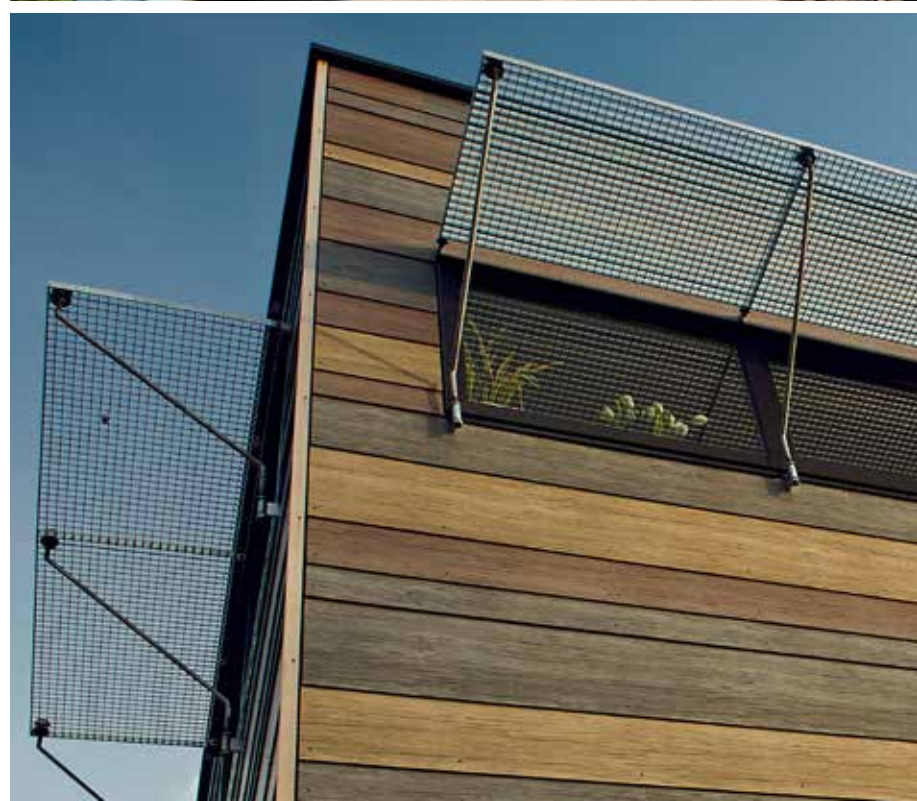
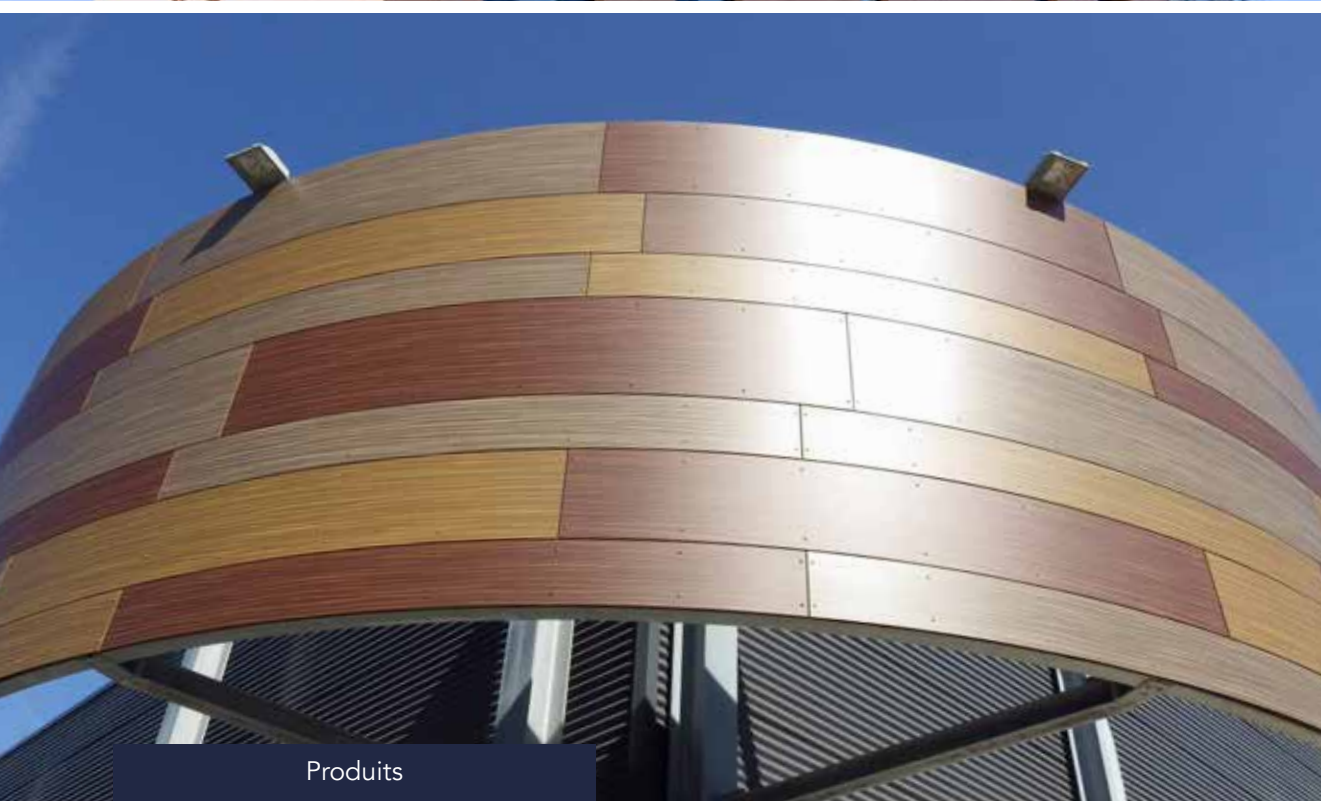





Un dialogue 100 % nature. Et en harmonie avec l'environnement.

Une architecture de qualité cherche et parvient toujours à dialoguer avec son milieu. Avec les façades au naturel Rockpanel, cette règle peut être prise au mot. Exploitez le potentiel illimité des formes et couleurs de la nature. Et faites de votre bâtiment un élément naturel, organique, de son milieu.



Rockpanel Natural

Le panneau brut Rockpanel Natural est d'un purisme absolu. Son apparence est dictée par le milieu ambiant.



Rockpanel Woods

Dotez votre bâtiment d'un magnifique aspect bois immuable avec Rockpanel Woods.



Rockpanel Stones

Utilisez son nouveau siège administratif de la pierre pour structurer des façades visionnaires. Optez pour Rockpanel Stones.

Façades au naturel

Jonglez avec les surfaces et les designs naturels

Placez votre façade sous le signe de la nature

- Look naturel
- Matériau durable
- Recyclable à presque 100 %
- Effet de patine naturel (Natural)
- Sécurité incendie élevée A2-s1, d0 en option (pour Stones et Woods)
- Le look de la pierre sans le poids (Stones)
- Entretien réduit





Projet
BRUNNER Eggenfelden (DE)

Matériau
Rockpanel Natural
Isolation ROCKWOOL

Architecte
Frank Architekten GmbH,
Eggenfelden

Rockpanel Natural.
En harmonie avec les éléments.

La véritable beauté d'une façade émane bien souvent d'un purisme total. Osez laisser le soleil, le vent et la pluie interagir avec elle. Pas de peinture, ni d'imperméabilisation de la surface : Rockpanel Natural laisse les éléments façonner votre façade. Dès le premier jour, votre bâtiment se fondera dans son environnement, de manière organique et interactive.

Le bois est un combustible primordial pour les poêles et foyers de BRUNNER. Son nouveau siège administratif en restitue la chaleur et la texture sur 4.500 m² au travers de l'agencement organique de sa façade avec Rockpanel Natural. À l'image du bois, ces panneaux jaune-vert non enduits ont foncé pendant environ six semaines. Le temps qu'émerge le cachet singulier d'une façade qui abrite aussi des espaces de formation, des locaux techniques et des laboratoires, des entrepôts et un département d'expédition. Ces pièces se distinguent par des plafonds hauts, des surfaces en béton apparent et des matériaux naturels comme l'argile damée et le bois massif. Ce bâtiment neuf impressionne au-dedans et au-dehors. En mode 100 % nature.

Rockpanel Natural



Couleur naturelle à la livraison



Couleur naturelle (indicative) après ± 6 semaines

Collections

Gamme	Version	Épaisseur	Dimension standard	Livraison
Rockpanel Natural	Durable	10 mm	1200/1250 x 2500/3050 mm	Jusqu'à 100 m ² max. 1 semaine.*

* Précisions sur demande.

Caractéristiques des produits

	Rockpanel Natural	Unité	Méthode d'essai/de classification
Sécurité incendie			
Classe de réaction au feu	B-s2, d0	Euroclasse	EN 13501-1
Caractéristiques physiques			
Épaisseur	10	mm	EN 325
Poids	10,5	kg/m ²	
Masse volumique nominale	1050	kg/m ³	EN 323
Conductivité thermique	0,37	W/m·K	EN 10456
Coefficient de dilatation thermique	10,5	x10 ⁻³ mm/m·K	EN 438-2 Partie 17
Coefficient de dilatation hygroscopique (après 4 jours)	0,302	mm/m	EN 438-2 Partie 17
Caractéristiques mécaniques			
Résistance à la flexion (f ₀₅)	≥ 27	N/mm ²	EN 310 / EN 1058
Module d'élasticité m(E)	4015	N/mm ²	EN 310

Distances de fixation

Distances maximales (mm)	Rockpanel Durable (10 mm)	
	b max.	a max.
Clou	600	400
Vis	600	600
Rivet	600	600

L'aspect de ces panneaux durable évolue sous l'influence du microclimat local.

Au fil du temps, la lumière du soleil assure une coloration et un patinage spontanés, comme avec d'autres matériaux naturels tels que le bois, le béton ou l'acier.

Natural

Durable 10 mm
Brut



- Matériau brut
- Patine naturelle
- Stabilité dimensionnelle
- Imputrescible





**Rockpanel Woods.
Vivant comme le bois. Robuste
comme la pierre.**

Donnez à vos bâtiments une beauté extérieure qui accroche les regards et une sérénité intérieure qui ravit les utilisateurs. Ces façades possèdent l'aura vivante et chaleureuse du bois, tout en offrant la liberté et la stabilité exigées par la modernité de votre architecture. Rockpanel Woods confère à votre bâtiment l'aspect naturel du bois mais avec la pérennité, la stabilité et la tenue au feu d'une façade en pierre.

Rockpanel Woods

				
Ceramic Oak	Rhinstone Oak	Carbon Oak	Slate Oak	Marble Oak
				
Ebony Agate	Ebony Limestone	Ebony Granite	Ebony Slate	Ebony Marble
				
Acajou	Merisier	Aulne	Teck	Hêtre
				
Chêne	Merbau			

Collections

Gamme	Version	Épaisseur	Dimension standard	Livraison
Rockpanel Woods	Durable	8 mm	1200 x 3050 mm	Jusqu'à 100 m ² max. 1 semaine.*
	Durable	8 mm	1200/1250 x 2500/3050 mm	A partir de 100 m ² max. 6 semaines.*
	FS-Xtra (option)	9 mm	1200/1250 x 2500/3050 mm	A partir de 100 m ² max. 6 semaines.*

* Précisions sur demande.

Caractéristiques des produits

Rockpanel Woods	Durable	FS-Xtra (option)	Unité	Méthode d'essai/de classification
Aspect visuel				
Stabilité des couleurs (5000 heures)	ProtectPlus : 4 ou mieux	ProtectPlus : 4 ou mieux	Echelle de gris	ISO 105 A02
Sécurité incendie				
Classe de réaction au feu	B-s2, d0	A2-s1, d0	Euroclasse	EN 13501-1
Caractéristiques physiques				
Poids	8 mm : 8,4	9 mm : 11,25	kg/m ²	
Masse volumique nominale	1050	1250	kg/m ³	EN 323
Conductivité thermique	0,37	0,55	W/m-K	EN 10456
Perméabilité à la vapeur S _d (à 23 °C et 85 % HR) ProtectPlus	< 3,5	s.o.	m	EN 12572
Coefficient de dilatation thermique	10,5	9,7	x10 ⁻³ mm/m-K	EN 438-2 Partie 17
Coefficient de dilatation hygroscopique (après 4 jours)	0,302	0,206	mm/m	EN 438-2 Partie 17
Caractéristiques mécaniques				
Résistance à la flexion (f ₀₅)	≥ 27	≥ 25,5	N/mm ²	EN 310 / EN 1058
Module d'élasticité m(E)	4015	4740	N/mm ²	EN 310

Distances de fixation

Distances maximales (mm)	Durable 8 mm		FS-Xtra 9 mm	
	b max.	a max.	b max.	a max.
Clou	600	400	Sans objet	Sans objet
Vis	600	600	Sans objet	Sans objet
Rivet	600	600	600	600
Pose par collage	600	Trait de collage continu	Sans objet	Sans objet

Woods

Durable 8 mm
FS-Xtra 9 mm (option)
ProtectPlus



- Design bois anti-incendie
- Autonettoyant
- Entretien réduit
- Imitation bois moderne
- Motif décoratif différent pour chaque panneau





**Rockpanel Stones.
La pierre défie les cieux.**

L'architecture visionnaire a ceci de caractéristique qu'elle ose repousser ses limites. Dépassez les limites, y compris celles de la nature. Créez des façades dynamisées par l'élan puissant de la pierre. Tirez parti de sa solidité tout en conservant une flexibilité remarquable au niveau de la forme et des dimensions. Défiez la gravité. Avec la légèreté de Rockpanel Stones.

Rockpanel Stones



Mineral Chalk



Mineral Silver



Mineral Graphite



Mineral Clay



Mineral Rust



Basalt Zinc



Basalt Iron



Basalt Anthracite



Concrete Platinum



Concrete Ash



Concrete Sand

Collections

Gamme	Version	Épaisseur	Dimension standard	Livraison
Rockpanel Stones	Durable	8 mm	1200 x 3050 mm	Jusqu'à 100 m ² max. 1 semaine.*
	Durable	8 mm	1200/1250 x 2500/3050 mm	A partir de 100 m ² max. 6 semaines.*
	FS-Xtra (option)	9 mm	1200/1250 x 2500/3050 mm	A partir de 100 m ² max. 6 semaines.*

* Précisions sur demande.

Caractéristiques des produits

Rockpanel Stones	Durable	FS-Xtra (option)	Unité	Méthode d'essai/de classification
Aspect visuel				
Stabilité des couleurs (5000 heures)	ProtectPlus : 4 ou mieux	ProtectPlus : 4 ou mieux	Echelle de gris	ISO 105 A02
Sécurité incendie				
Classe de réaction au feu	B-s2, d0	A2-s1, d0	Euroclasse	EN 13501-1
Caractéristiques physiques				
Poids	8 mm : 8,4	9 mm : 11,25	kg/m ²	
Masse volumique nominale	1050	1250	kg/m ³	EN 323
Conductivité thermique	0,37	0,55	W/m-K	EN 10456
Perméabilité à la vapeur S _d (à 23 °C et 85 % HR) ProtectPlus	< 3,5	s.o.	m	EN 12572
Coefficient de dilatation thermique	10,5	9,7	x10 ⁻³ mm/m-K	EN 438-2 Partie 17
Coefficient de dilatation hygroscopique (après 4 jours)	0,302	0,206	mm/m	EN 438-2 Partie 17
Caractéristiques mécaniques				
Résistance à la flexion (f ₀₅)	≥ 27	≥ 25,5	N/mm ²	EN 310 / EN 1058
Module d'élasticité m(E)	4015	4740	N/mm ²	EN 310

Distances de fixation

Distances maximales (mm)	Durable 8 mm		FS-Xtra 9 mm	
	b max.	a max.	b max.	a max.
Clou	600	400	Sans objet	Sans objet
Vis	600	600	Sans objet	Sans objet
Rivet	600	600	600	600
Pose par collage	600	Trait de collage continu	Sans objet	Sans objet

Stones

Durable 8 mm
FS-Xtra 9 mm (option)
ProtectPlus



- Légèreté
- Autonettoyant
- Entretien réduit
- Peut être cintré et arrondi



Façades design

Jouez avec les formes
et les couleurs en toute
liberté

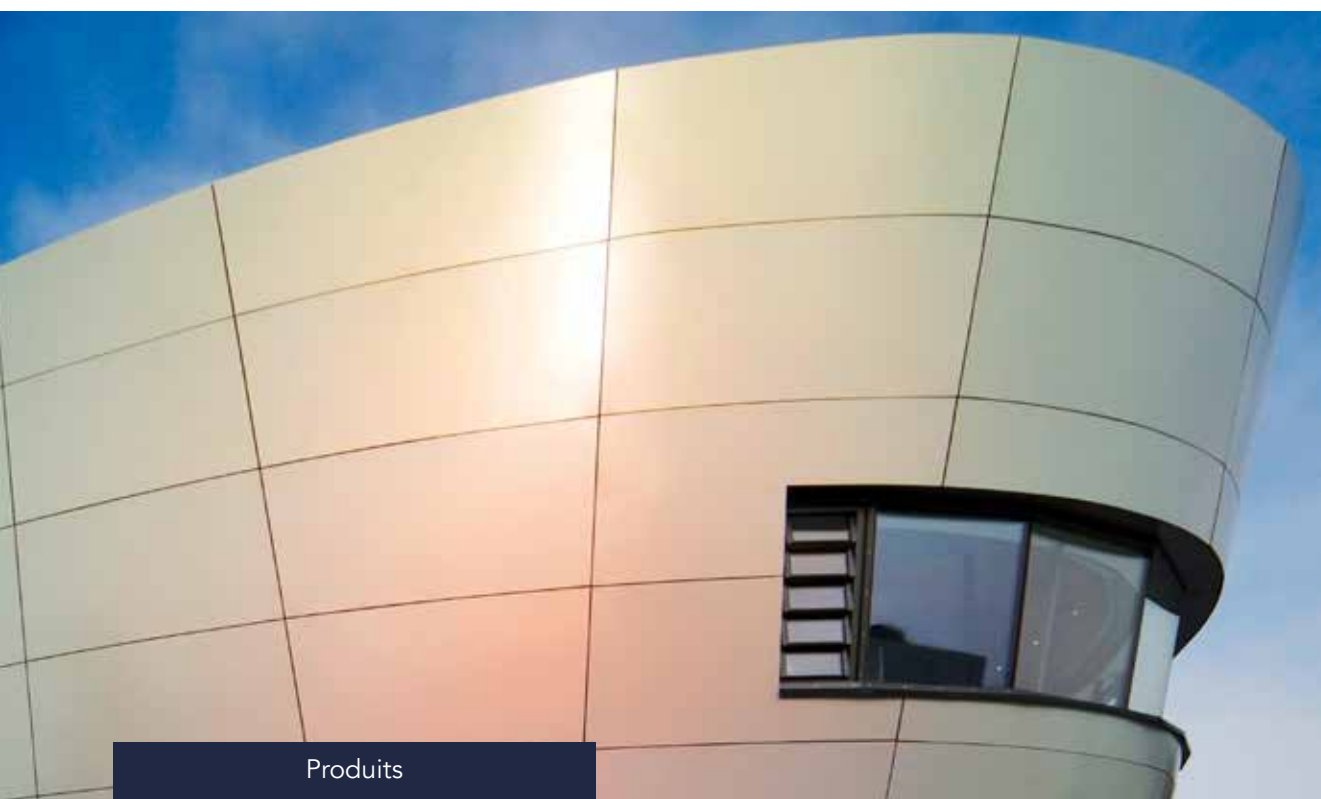





Produits



Rockpanel Colours

Lancez des signaux clairs et assumez votre créativité. Avec Rockpanel Colours, la couleur devient un élément de design.

Une liberté d'expression tous azimuts. Et dans toutes les couleurs.

Injectez de l'audace, des idées et de la couleur dans vos créations ! Dotez votre bâtiment d'une façade dont le design expressif ne passera pas inaperçu. Vous jouissez d'une liberté totale. Exploitez la force de votre imagination.



Rockpanel Metallics

Réinterprétez à votre gré le design industriel. Rockpanel Metallics brille sous tous les angles.



Rockpanel Brilliant

Produisez des effets chromatiques étincelants – Rockpanel Brilliant joue avec la lumière du soleil.



Rockpanel Chameleon

Défiez les conventions et le déjà-vu. Avec Rockpanel Chameleon, quelle que soit la perspective.

Façades design

Jouez avec les formes et les couleurs en toute liberté

Insufflez à votre façade une belle dose d'expression

- 144 nuances RAL et NCS
- Couleurs personnalisées sur demande
- Designs expressifs
- Cintrage et courbes
- Système de colle disponible
- Sécurité incendie élevée : A2-s1, d0 en option





**Rockpanel Colours.
Une palette fascinante.**

Fondez votre façade dans son environnement ou signalez clairement sa présence dans un cadre urbain. Habillez votre façade en toute liberté – presque toutes les nuances sont disponibles. Outre 144 nuances RAL/NCS Standard et Special, vous pouvez choisir la quasi-totalité des nuances RAL/NCS à partir de 100 m².

Standard



50 nuances RAL Standard en épaisseur de 8 mm et largeur de 1200 mm : délai de livraison de 1 semaine max. (6 mm : détails sur demande)

Special



94 nuances RAL/NCS Special en épaisseur de 8 mm, pour une commande minimum de 50 m² : délai de livraison de 3 semaines max. (6 mm : détails sur demande)

Custom



Presque toutes les nuances RAL/NCS en épaisseur de 6 ou 8 mm à partir de 100 m² : délai de livraison de 5 semaines max. (détails sur demande)

Collections

Gamme	Version	Épaisseur	Dimension standard
Rockpanel Colours	Durable	6 mm, 8 mm	1200/1250 x 2500/3050 mm
	FS-Xtra (option)	9 mm	1200/1250 x 2500/3050 mm

Caractéristiques des produits

Rockpanel Colours	Durable	FS-Xtra (option)	Unité	Méthode d'essai/de classification
Aspect visuel				
Stabilité des couleurs (5000 heures)	ProtectPlus : 4 ou mieux Colours : 3-4 ou mieux	ProtectPlus : 4 ou mieux Colours : 3-4 ou mieux	Echelle de gris	ISO 105 A02
Sécurité incendie				
Classe de réaction au feu	B-s2, d0	A2-s1, d0	Euroclasse	EN 13501-1
Caractéristiques physiques				
Poids	6 mm : 6,3 8 mm : 8,4	9 mm : 11,25	kg/m ²	
Masse volumique nominale	1050	1250	kg/m ³	EN 323
Conductivité thermique	0,37	0,55	W/m·K	EN 10456
Perméabilité à la vapeur S _d (à 23 °C et 85 % HR) Colours	< 1,80	s.o.	m	EN 12572
Perméabilité à la vapeur S _d (à 23 °C et 85 % HR) ProtectPlus	< 3,5	s.o.	m	EN 12572
Coefficient de dilatation thermique	10,5	9,7	x10 ⁻³ mm/m·K	EN 438-2 Partie 17
Coefficient de dilatation hygroscopique (après 4 jours)	0,302	0,206	mm/m	EN 438-2 Partie 17
Caractéristiques mécaniques				
Résistance à la flexion (f ₀₅)	≥ 27	≥ 25,5	N/mm ²	EN 310 / EN 1058
Module d'élasticité m(E)	4015	4740	N/mm ²	EN 310

Distances de fixation

Distances maximales (mm)	Durable 8 mm		FS-Xtra 9 mm	
	b max.	a max.	b max.	a max.
Clou	600	400	Sans objet	Sans objet
Vis	600	600	Sans objet	Sans objet
Rivet	600	600	600	600
Pose par collage	600	Trait de collage continu	Sans objet	Sans objet

Colours

Durable 6 et 8 mm
FS-Xtra 9 mm (option)
ProtectPlus (en option)



- 144 nuances
- Couleurs personnalisées
- Facilité de nettoyage
- Référentiels RAL et NCS

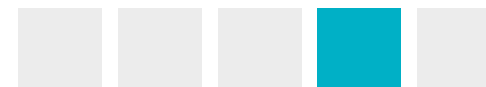



RAL 150 80 10



RAL 140 60 10



RAL 6009



RAL 095 50 50



RAL 130 50 30

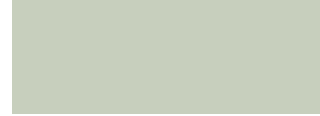

RAL 130 80 20



RAL 6034



RAL 5011



RAL 5010



RAL 250 40 15



RAL 1002



RAL 070 70 60



RAL 2010



RAL 060 50 70



RAL 3004



RAL 3001



RAL 060 70 20



RAL 060 50 30



RAL 8001



RAL 8023



RAL 3016



RAL 040 40 50



RAL 3009

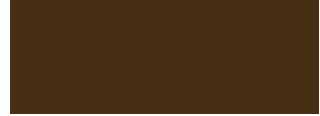

RAL 8028



RAL 7035



RAL 7004



RAL 7001



RAL 7037



RAL 7031



RAL 7012



RAL 7016



RAL 7021



RAL 9005

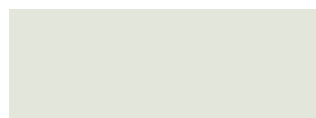

RAL 9002



RAL 080 80 05

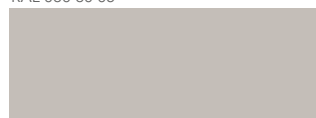

RAL 060 70 05



RAL 7036



RAL 040 50 05



RAL 060 50 05



RAL 7030



RAL 7039



RAL 7022

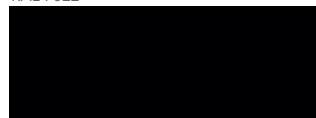

RAL 8022



RAL 1013



RAL 1015



RAL 9001



RAL 9010

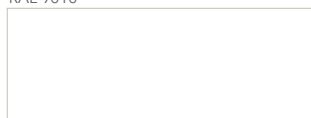

RAL 9003



RAL 100 80 05

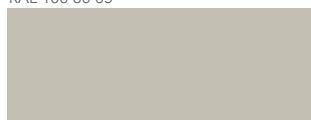

RAL 095 70 10

Standard Colours

Durable 6 et 8 mm
FS-Xtra 9 mm (option)
ProtectPlus (en option,
sauf pour le 6 mm)

La palette des teintes de Rockpanel Colours est structurée selon le principe d'un nuancier.

On trouve donc des nuances de teintes dans toutes les couleurs. L'idéal pour placer des accents dans n'importe quel cadre chromatique.

Les 50 nuances disponibles en épaisseur de 8 mm et largeur de 1200 mm sont toutes regroupées dans l'assortiment Rockpanel Colours Standard et livrables en 1 semaine maximum 6mm détails sur demande.

Les coloris illustrés donnent une bonne idée de la couleur réelle du produit.

Toutefois, le procédé d'impression ne permet pas d'en reproduire exactement la nuance. Des échantillons pourront vous être fournis sur demande. Prenez contact avec nous sur www.fr.rockpanel.be.

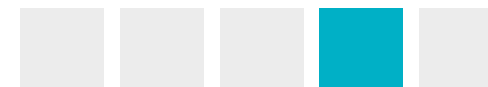





Standard et Special Colours

Durable 6 & 8 mm
 FS-Xtra 9 mm (option)
 ProtectPlus (en option, sauf 6 mm)

L'assortiment Rockpanel Colours Special va au-delà de la palette des nuances Standard pour élargir encore les possibilités d'associations de couleurs sur les façades.

Rockpanel Colours Special est une palette spéciale de 94 nuances lumineuses qui ne passent pas inaperçues.

Les 94 nuances RAL/NCS Special sont toutes disponibles en épaisseur de 8 mm, pour une commande minimum de 50 m², et sont livrables en 6 semaines maximum 6 mm détails sur demande.

(S) = Standard

Les coloris illustrés donnent une bonne idée de la couleur réelle du produit.

Toutefois, le procédé d'impression ne permet pas d'en reproduire exactement la nuance. Des échantillons pourront vous être fournis sur demande. Prenez contact avec nous sur www.fr.rockpanel.be.

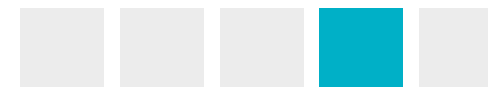



Rockpanel Metallics.
Des surfaces métallisées au look industriel.

L'architecture moderne se caractérise souvent par un look inspiré du design industriel. Apportez une touche élégante et prestigieuse à vos façades. Sous la lumière incidente, la couche métallisée de Rockpanel Metallics pare les façades d'effets chromatiques originaux, y compris sur les immeubles résidentiels d'une modernité intemporelle.

Projet
Siège central de Rockpanel Roermond (NL)
Matériau
Rockpanel Metallics
Architecte
Architecten aan de Maas, Maastricht/Rotterdam

L'architecte Luc Nooijen a puisé son inspiration dans le processus de production pour dessiner la façade du siège central de Rockpanel à Roermond :

« La fusion du basalte et le filage de la laine minérale ont parlé à mon imagination. La substance fluide vole littéralement au-dessus des roues à tisser et se solidifie pour former des fils de pierre. Les éléments superposés de la façade illustrent cette symbolique du chauffage et du filage. Le résultat est une façade qui incarne de façon impressionnante le processus de production et la qualité des produits Rockpanel. »

Rockpanel Metallics

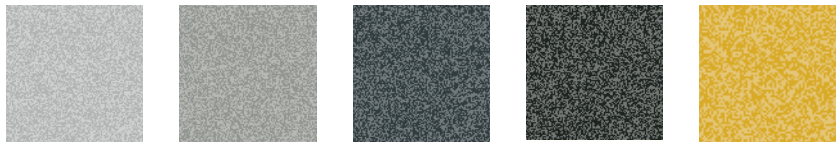

Blanc aluminium (RAL 9006) Gris Aluminium (RAL 9007) Gris Graphite Gris Anthracite Or

Collections

Gamme	Version	Épaisseur	Dimension standard	Livraison
Rockpanel Metallics	Durable	8 mm	1200 x 3050 mm	Jusqu'à 100 m ² max. 1 semaine.*
	Durable	8 mm	1200/1250 x 2500/3050 mm	A partir de 100 m ² max. 6 semaines.*
	FS-Xtra (option)	9 mm	1200/1250 x 2500/3050 mm	A partir de 100 m ² max. 6 semaines.*

* Précisions sur demande.

Caractéristiques des produits

Rockpanel Metallics	Durable	FS-Xtra (option)	Unité	Méthode d'essai/de classification
Aspect visuel				
Stabilité des couleurs (5000 heures)	ProtectPlus : 4 ou mieux	ProtectPlus : 4 ou mieux	Echelle de gris	ISO 105 A02
Sécurité incendie				
Classe de réaction au feu	B-s2, d0	A2-s1, d0	Euroclasse	EN 13501-1
Caractéristiques physiques				
Poids	8 mm : 8,4	9 mm : 11,25	kg/m ²	
Masse volumique nominale	1050	1250	kg/m ³	EN 323
Conductivité thermique	0,37	0,55	W/m·K	EN 10456
Perméabilité à la vapeur S _d (à 23 °C et 85 % HR) ProtectPlus	< 3,5	s.o.	m	EN 12572
Coefficient de dilatation thermique	10,5	9,7	x10 ⁻³ mm/m·K	EN 438-2 Partie 17
Coefficient de dilatation hygroscopique (après 4 jours)	0,302	0,206	mm/m	EN 438-2 Partie 17
Caractéristiques mécaniques				
Résistance à la flexion (f ₀₅)	≥ 27	≥ 25,5	N/mm ²	EN 310 / EN 1058
Module d'élasticité m(E)	4015	4740	N/mm ²	EN 310

Distances de fixation

Distances maximales (mm)	Durable 8 mm		FS-Xtra 9 mm	
	b max.	a max.	b max.	a max.
Clou	600	400	Sans objet	Sans objet
Vis	600	600	Sans objet	Sans objet
Rivet	600	600	600	600
Pose par collage	600	Trait de collage continu	Sans objet	Sans objet

Metallics

Durable 8 mm
FS-Xtra 9 mm (option)
ProtectPlus (sauf blanc aluminium et gris aluminium)



- Design Metallic contemporain
- Autonettoyant
- Aucune sensibilité directionnelle

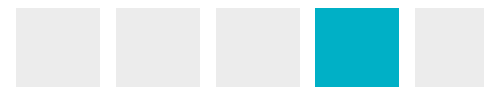



Rockpanel Brilliant.
Jouez avec le soleil et la couleur.

Créez des façades modernes qui étincelleront sous la lumière éclatante du soleil. Laissez les surfaces changer de visage. Grâce à la force visuelle de Rockpanel Brilliant, vos façades se parent d'un éclat changeant le jour avant de se faire plus discrètes le soir.

Nourrissez votre créativité de ces possibilités. Et soyez certain que les couleurs garderont leur éclat durablement.

Rockpanel Brilliant



Stalo



Petrolo



Erco



Karbo



Oleo



Karmini



Turkisi



Verdi



Flavi



Arbari



Orangi

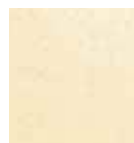

Perla



Espinela



Kalcita



Rubena



Smeralda

Collections

Gamme	Version	Épaisseur	Dimension standard	Livraison
Rockpanel Brilliant	Durable	8 mm	1200 x 3050 mm	Jusqu'à 100 m ² max. 1 semaine.*
	Durable	8 mm	1200/1250 x 2500/3050 mm	A partir de 100 m ² max. 6 semaines.*
	FS-Xtra (option)	9 mm	1200/1250 x 2500/3050 mm	A partir de 100 m ² max. 6 semaines.*

* Précisions sur demande.

Caractéristiques des produits

Rockpanel Brilliant	Durable	FS-Xtra	Unité	Méthode d'essai/de classification
Aspect visuel				
Stabilité des couleurs (5000 heures)	ProtectPlus : 4 ou mieux	ProtectPlus : 4 ou mieux	Echelle de gris	ISO 105 A02
Sécurité incendie				
Classe de réaction au feu	B-s2, d0	A2-s1, d0	Euroclasse	EN 13501-1
Caractéristiques physiques				
Poids	8 mm : 8,4	9 mm : 11,25	kg/m ²	
Masse volumique nominale	1050	1250	kg/m ³	EN 323
Conductivité thermique	0,37	0,55	W/m·K	EN 10456
Perméabilité à la vapeur S _d (à 23 °C et 85 % HR) ProtectPlus	< 3,5	s.o.	m	EN 12572
Coefficient de dilatation thermique	10,5	9,7	x10 ⁻³ mm/m·K	EN 438-2 Partie 17
Coefficient de dilatation hygroscopique (après 4 jours)	0,302	0,206	mm/m	EN 438-2 Partie 17
Caractéristiques mécaniques				
Résistance à la flexion (f ₀₅)	≥ 27	≥ 25,5	N/mm ²	EN 310 / EN 1058
Module d'élasticité m(E)	4015	4740	N/mm ²	EN 310

Distances de fixation

Distances maximales (mm)	Durable 8 mm		FS-Xtra 9 mm	
	b max.	a max.	b max.	a max.
Clou	600	400	Sans objet	Sans objet
Vis	600	600	Sans objet	Sans objet
Rivet	600	600	600	600
Pose par collage	600	Trait de collage continu	Sans objet	Sans objet

Brilliant

Durable 8 mm
FS-Xtra 9 mm (option)
ProtectPlus



- Finition à l'éclat brillant
- Large palette de conception
- Autonettoyant

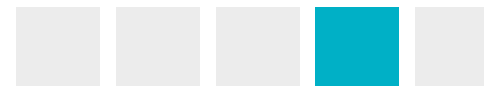



Rockpanel Chameleon.
Un spectacle fascinant qui varie au
gré des perspectives.

Transformez votre bâtiment en un spectacle toujours changeant, surprenant et inspirant. Changez simplement de point de vue sur la couleur d'une façade. Aussi souvent que le regard se posera sur votre bâtiment, la teinte de celui-ci ne sera jamais la même. La surface des panneaux Rockpanel Chameleon varie suivant la perspective et l'angle d'incidence de la lumière solaire. Le secret de cette couleur vivante réside dans une couche cristalline spéciale, dont l'effet persistera pendant de longues années.

Rockpanel Chameleon



Violet clair – Marron clair



Violet – Vert – Bleu



Rouge – Or – Violet



Vert – Marron

Collections

Gamme	Version	Épaisseur	Dimension standard	Livraison
Rockpanel Chameleon	Durable	8 mm	1200 x 3050 mm	Jusqu'à 100 m ² max. 1 semaine.*
	Durable	8 mm	1200 x 2500/3050 mm	A partir de 100 m ² max. 6 semaines.*
	FS-Xtra (option)	9 mm	1200 x 2500/3050 mm	A partir de 100 m ² max. 6 semaines.*

* Précisions sur demande.

Caractéristiques des produits

Rockpanel Chameleon	Durable	FS-Xtra	Unité	Méthode d'essai/de classification
Aspect visuel				
Stabilité des couleurs (5000 heures)	ProtectPlus : 4 ou mieux	ProtectPlus : 4 ou mieux	Echelle de gris	ISO 105 A02
Sécurité incendie				
Classe de réaction au feu	B-s2, d0	A2-s1, d0	Euroclasse	EN 13501-1
Caractéristiques physiques				
Poids	8 mm : 8,4	9 mm : 11,25	kg/m ²	
Masse volumique nominale	1050	1250	kg/m ³	EN 323
Conductivité thermique	0,37	0,55	W/m·K	EN 10456
Perméabilité à la vapeur S _d (à 23 °C et 85 % HR) ProtectPlus	< 3,5	s.o.	m	EN 12572
Coefficient de dilatation thermique	10,5	9,7	x10 ⁻³ mm/m·K	EN 438-2 Partie 17
Coefficient de dilatation hygroscopique (après 4 jours)	0,302	0,206	mm/m	EN 438-2 Partie 17
Caractéristiques mécaniques				
Résistance à la flexion (f ₀₅)	≥ 27	≥ 25,5	N/mm ²	EN 310 / EN 1058
Module d'élasticité m(E)	4015	4740	N/mm ²	EN 310

Distances de fixation

Distances maximales (mm)	Durable 8 mm		FS-Xtra 9 mm	
	b max.	a max.	b max.	a max.
Clou	600	400	Sans objet	Sans objet
Vis	600	600	Sans objet	Sans objet
Rivet	600	600	600	600
Pose par collage	600	Trait de collage continu	Sans objet	Sans objet

Chameleon

Durable 8 mm
FS-Xtra 9 mm (option)
ProtectPlus

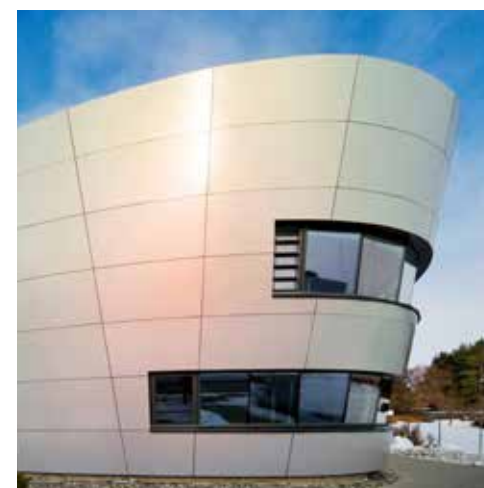

- Effet chaméléon
- Aucune sensibilité directionnelle
- Autonettoyant

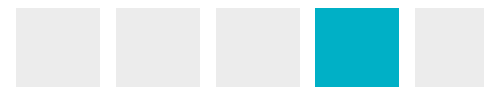

Façades Premium

Affirmez votre originalité

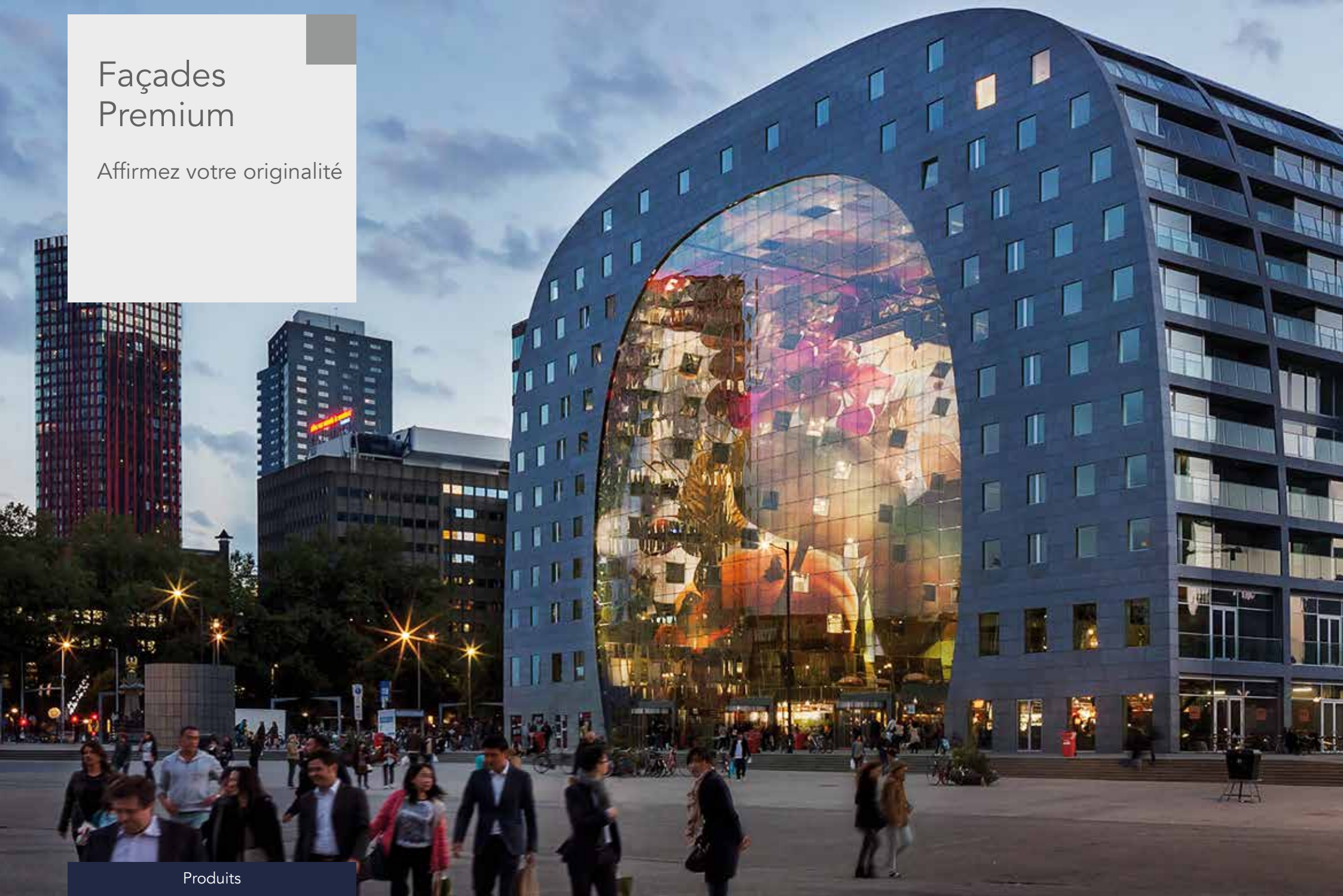

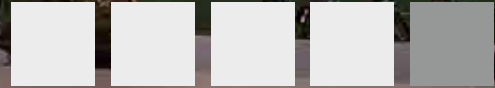
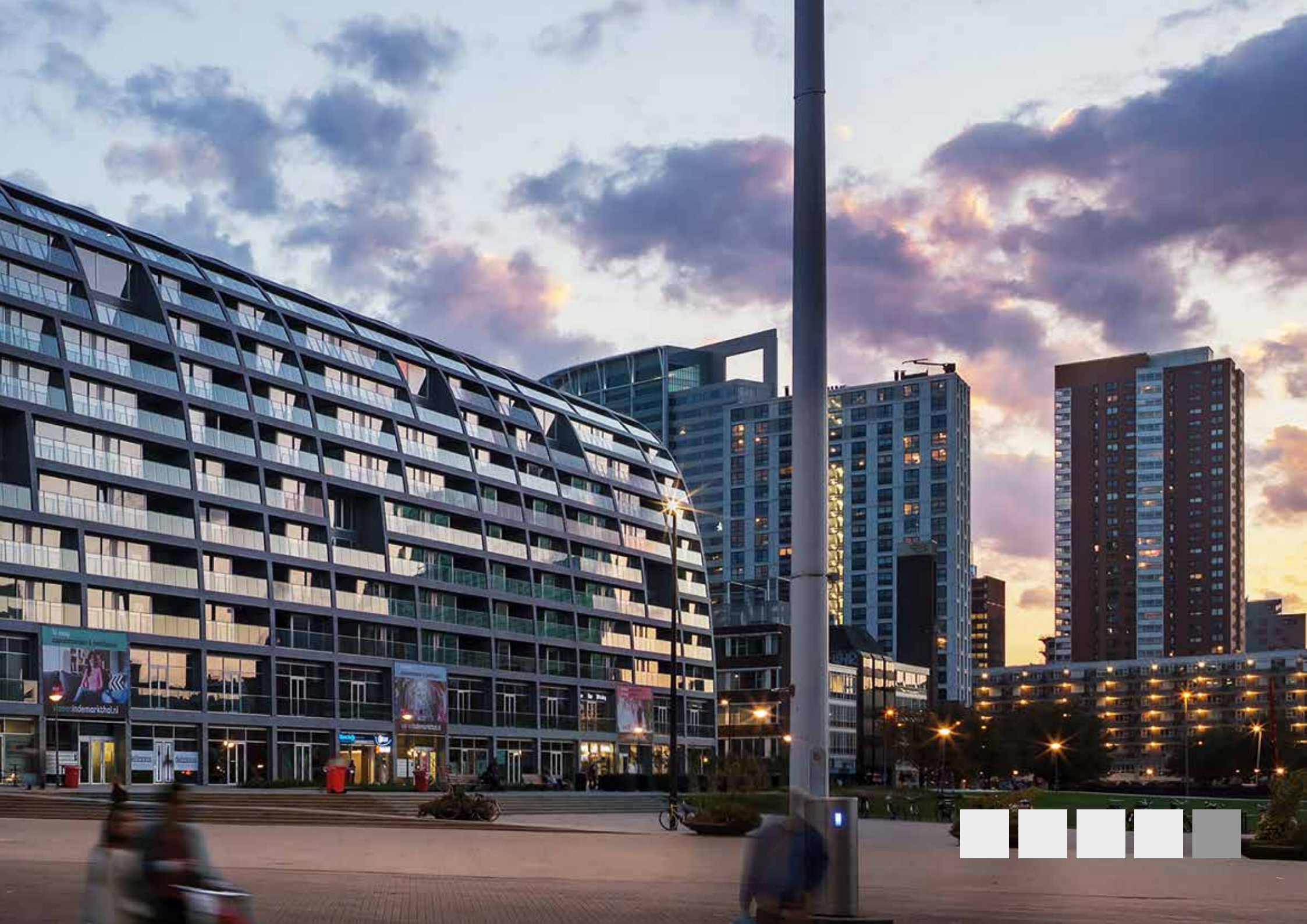



Des façades de caractère. Personnelles et singulières.

Si vous refusez tout compromis sur la conception et la taille de votre projet, les façades Premium de Rockpanel sont faites pour vous afin de trouver des solutions adéquates sans limites.

Rockpanel Premium. La solution individualisée pour façades.

Rockpanel Premium réunit les avantages des panneaux Rockpanel et procure de surcroît une série d'atouts hors du commun. Exactement comme votre idée.



Tous les designs, pas de limites
Minimaliste, expressive, raffinée, naturelle, industrielle : Rockpanel Premium a la façade adaptée à votre projet.

Planification libre sans limites
Vos projets vont au-delà des solutions ordinaires ? Rockpanel Premium est ce qu'il vous faut, avec ses couleurs et designs personnalisés, ses chants peints en couleur, ses formats individualisés et ses découpes millimétrées sur mesure.



ProtectPlus appliqué de série
D'une redoutable efficacité contre la saleté et les graffitis, il protège les façades de qualité en toutes circonstances.

Resistance extrême
Le basalte est un matériau d'origine volcanique qui rendra vos façades Premium résistantes aux agressions mécaniques, aux intempéries et aux facteurs climatiques. Pendant des décennies.



Mat, moyen, brillant
Choisissez la finition de votre façade indépendamment de son design. Pour obtenir exactement l'effet recherché.

Exigences anti-incendie élevées
Avec Rockpanel Premium, vous répondrez toujours aux critères très rigoureux de la sécurité incendie, puisque ces panneaux pour façades sont classés A2-s1, d0 selon DIN.



Façades Premium

Affirmez votre originalité



- Designs spécifiques client
- Formats de panneaux spécifiques client
- A2-s1, d0 de série
- Chants peints en couleur
- Couche protectrice autonettoyante ProtectPlus de série

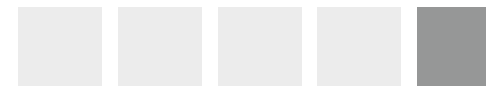

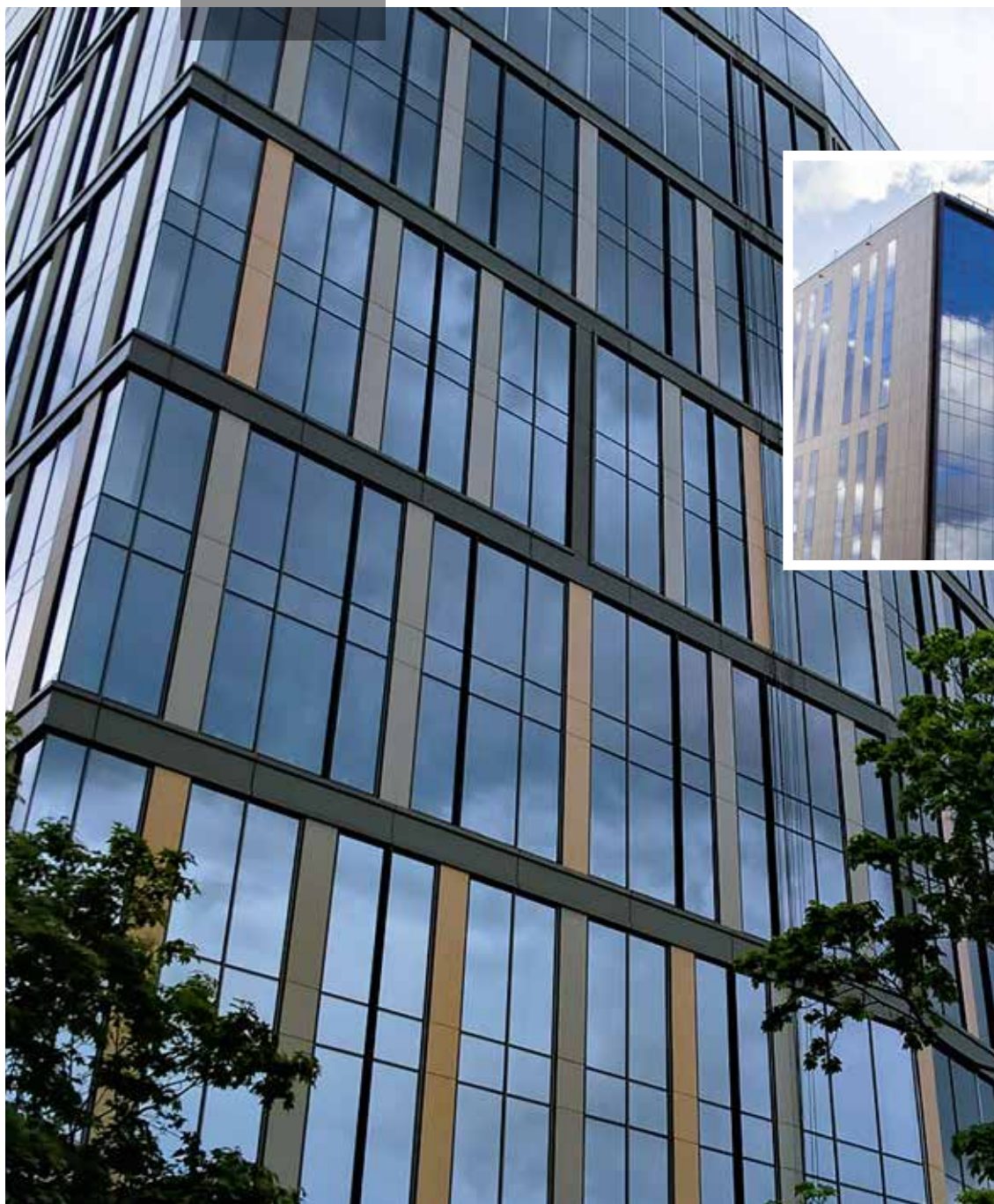

**Rockpanel Premium.
Le visage de la réussite.**

Transformez des bâtiment en symboles représentatifs imposants, qui traduisent visuellement la réussite des entreprises qu'ils abritent. Meilleurs matériaux, choix libre du design, formats et découpes individualisés : tous ces éléments participeront à donner à votre projet un cachet prestigieux absolu. Jusque sur les chants, qui seront laqués dans la nuance RAL/NCS de votre choix. Tant pour les banques que les compagnies d'assurances, qui doivent inspirer la confiance, les panneaux de façade Premium de Rockpanel sont le meilleur choix et font en sorte que la première impression soit la bonne. De plus, ils seront toujours conformes aux exigences sévères de la protection contre les incendies.

Collections

Gamme	Version	Épaisseur	Dimension standard	Livraison
Rockpanel Premium	FS-Xtra	9 mm	1200/1250 x 1700-3050 mm	Précisions sur demande.

Caractéristiques des produits

	Rockpanel Premium	Unité	Méthode d'essai/de classification
Aspect visuel			
Stabilité des couleurs (5000 heures)	ProtectPlus : 4 ou mieux	Echelle de gris	ISO 105 A02
Sécurité incendie			
Classe de réaction au feu	A2-s1, d0	Euroclasse	EN 13501-1
Caractéristiques physiques			
Épaisseur	9	mm	EN 325
Poids	11,25	kg/m ²	
Masse volumique nominale	1250	kg/m ³	EN 323
Conductivité thermique	0,55	W/m·K	EN 10456
Perméabilité à la vapeur S _d (à 23 °C et 85 % HR) ProtectPlus	n.a.	m	EN 12572
Coefficient de dilatation thermique	9,7	x10 ⁻³ mm/m·K	EN 438-2 Partie 17
Coefficient de dilatation hygroscopique (après 4 jours)	0,206	mm/m	EN 438-2 Partie 17
Caractéristiques mécaniques			
Résistance à la flexion (f ₀₅)	≥ 25,5	N/mm ²	EN 310 / EN 1058
Module d'élasticité m(E)	4740	N/mm ²	EN 310

Distances de fixation

Distances maximales (mm)	Rockpanel Premium	
	b max.	a max.
Rivet	600	600

Premium

Toutes surfaces
Couleurs et designs
personnalisés
FS-Xtra et ProtectPlus
Chants peints en couleur







Accessoires

Système de collage

Système de collage Tack-S

Mis au point en collaboration avec Bostik, le système de collage Tack S permet de réaliser des fixations invisibles et a été testé spécialement pour le collage des panneaux Rockpanel. Vous trouverez des instructions détaillées de mise en œuvre dans l'Évaluation Technique Européenne (ETA) du produit concerné (par exemple, l'ETE-07/0141 pour Durable) qui est disponible en ligne sur www.fr.rockpanel.be. Si vous voulez employer un autre système de collage, vous devrez vérifier si la solution choisie répond aux exigences applicables à son usage en association avec des produits Rockpanel. La mise en œuvre d'autres systèmes de collage relève de la responsabilité, de l'agrément technique et de la garantie de leurs fabricants respectifs.

Système de collage

	Unité de conditionnement	Quantité nécessaire par 100 m ²
Rockpanel Tack-S (certifié)	290 ml	50 tubes
Primaire MSP Transparent (verso du panneau)	500 ml	6 boîtes
Primer Prep M pour ossature aluminium	500 ml	2 boîtes
Bande de mousse (double face)	25 m	12 rouleaux
Nettoyant Liquide 1	1 l	1 boîte

Autres accessoires

		Unité de conditionnement	Livraison
Bande de jonction en mousse EPDM (autocollante)	36 mm	50 m	1 semaine
Bande de jonction en mousse EPDM (autocollante)	60 mm	50 m	1 semaine
Bande de jonction en mousse EPDM (autocollante)	80 mm	50 m	1 semaine
Bande de jonction en mousse EPDM (autocollante)	100 mm	25 m	1 semaine
Bande de jonction en mousse EPDM (autocollante)	130 mm	25 m	1 semaine
Nettoyant anti-graffiti Rockpanel		780 ml	1 semaine
Laque pour chants Rockpanel (uniquement Colours)*		750 ml	1 semaine





















* (Coloris spéciaux et sur mesure uniquement disponibles en combinaison avec des panneaux Rockpanel) Une laque pour chants RAL 9005 (noir foncé) est recommandée pour Rockpanel Woods, Stones, Metallics, Brilliant et Chameleon.

Profilés

















Nous livrons un assortiment soigneusement constitué de profilés en chaise, d'angle et de départ en aluminium de la meilleure qualité et dans presque toutes les nuances RAL/NCS.

Les profilés B, I et J possèdent une dimension unique et sont adaptés à toutes les épaisseurs des panneaux Rockpanel. Les profilés en coloris Special et Custom sont uniquement disponibles si combinés avec la commande de panneaux.

Profilés en aluminium – Panneaux Rockpanel

	Longueur standard 3055 mm	Coloris*	Dimensions des profilés**	Livraison
	Profilé A		Métal nu anodisé Standard Special/Custom	6, 8, 10 mm 1 semaine 4 semaines 6 semaines
	Profilé B		Métal nu anodisé RAL 9005/RAL 9010	Dimension unique pour toutes les épaisseurs 1 semaine 1 semaine
	Profilé C		Métal nu anodisé Standard Special/Custom	6, 8, 10 mm 1 semaine 4 semaines 6 semaines
	Profilé D		Métal nu anodisé Standard Special/Custom	6, 8, 10 mm 1 semaine 4 semaines 6 semaines
	Profilé E		Métal nu anodisé Standard Special/Custom	6, 8, 10 mm 1 semaine 4 semaines 6 semaines
	Profilé F		Métal nu anodisé Standard Special/Custom	6, 8, 10 mm 1 semaine 4 semaines 6 semaines
	Profilé G		Métal nu anodisé Standard Special/Custom	8 mm 1 semaine 4 semaines 6 semaines
	Profilé H		Métal nu anodisé Standard Special/Custom	6, 8, 10 mm 1 semaine 4 semaines 6 semaines
	Profilé I		Métal nu anodisé	Dimension unique pour toutes les épaisseurs 1 semaine
	Profilé J		Métal nu anodisé	Dimension unique pour toutes les épaisseurs 1 semaine

Profilés en aluminium – Rockpanel Lines²

	Longueur standard 3055 mm	Coloris*	Dimensions des profilés	Livraison
	Profilé C		Métal nu anodisé Standard Special/Custom	10 mm 1 semaine 4 semaines 6 semaines
	Profilé D		Métal nu anodisé Standard Special/Custom	10 mm, 12 mm ** 1 semaine 4 semaines 6 semaines
	Profilé E		Métal nu anodisé Standard Special/Custom	10 mm 1 semaine 4 semaines 6 semaines
	Profilé F		Métal nu anodisé Standard Special/Custom	10 mm 1 semaine 4 semaines 6 semaines
	Profilé H		Métal nu anodisé Standard Special/Custom	10 mm 1 semaine 4 semaines 6 semaines
	Profilé I		Métal nu anodisé	Dimension unique pour toutes les épaisseurs 1 semaine
	Profilé J		Métal nu anodisé	10 mm 1 semaine
	Profilé K***		Métal nu anodisé	Dimension standard 1 semaine

Avant d'employer des fixations autres que celles de chez Rockpanel, assurez-vous toujours qu'elles sont appropriées et conformes aux spécifications techniques régissant leur usage en combinaison avec le matériau des panneaux Rockpanel. La mise en œuvre de fixations d'autres fabricants relève de la responsabilité, de l'évaluation technique et de la garantie de leurs fabricants respectifs.

* Les profilés en coloris Special et Custom sont uniquement disponibles si combinés avec la commande de panneaux

** Les panneaux Rockpanel en version FS-Xtra (épaisseur de 9 mm) nécessitent l'emploi d'un profilé de 10 mm.

* Les profilés en coloris Special et Custom sont uniquement disponibles si combinés avec la commande de panneaux

** Les panneaux Lines² 8 avec clip EasyFix nécessitent l'emploi d'un profilé de 12 mm.

*** Pour réaliser un raccord simple et invisible des profilés Rockpanel Lines² au niveau du socle, on pourra utiliser un profilé de départ Rockpanel modèle K.





Informations techniques





Information technique

Caractéristiques du matériau

Aperçu	97
Les avantages pour la conception	98 - 99
Les avantages pour l'installation	100 - 101

Manipulation / mise en œuvre

Conditionnement, transport et stockage	102
Sciage / Forage	103

Structures constructives

Constructions ventilées	104 - 106
Conditions applicables à la l'ossature	105
Applications non ventilées	107

Raccords de panneaux, solutions de finition des angles et cintrage

Raccords de panneaux	108
Solutions de finition des angles	108 - 109
Cintrage et torsion	109
Consignes d'aboutage	109

Clouage, vissage et collage

Consignes de fixation

Entretien

Détails

Façade	140 - 148
Pourtours de toitures	149 - 150
Détails de finitions	151



Aperçu des caractéristiques du matériau Rockpanel

Caractéristiques		Valeur	Unité	Norme
Mécanique				
Module d'élasticité (flexion, moy.)	FS-Xtra/Premium	≥ 4740	N/mm ²	EN 310
Résistance à la flexion caractéristique exécution standard f ₀₅	FS-Xtra/Premium	≥ 25,5	N/mm ²	EN 310 et EN 1058
Module d'élasticité (flexion, moy.)	Durable	≥ 4015	N/mm ²	EN 310
Résistance à la flexion caractéristique exécution standard f ₀₅	Durable	≥ 27	N/mm ²	EN 310 et EN 1058
Module d'élasticité (flexion, moy.)	Uni	≥ 3567	N/mm ²	EN 310
Résistance à la flexion caractéristique exécution standard f ₀₅	Uni	≥ 24	N/mm ²	EN 310 et EN 1058
Module d'élasticité (flexion, moy.)	Ply	≥ 3065	N/mm ²	EN 310
Résistance à la flexion caractéristique exécution standard f ₀₅	Ply	≥ 15	N/mm ²	EN 310 et EN 1058
Optique				
Stabilité des couleurs (5.000 heures, test au Xenon)	Rockpanel Colours (PP)/ Premium/Metallic Woods/Stones/Chameleon/Brilliant	4 ou mieux	échelle de gris	ISO 105 A02
	Rockpanel Colors/Lines ²	3-4		
	Rockpanel Uni	3 ou mieux		
Sécurité incendie				
Classe de feu	Euroclass B-s2, d0 (Durable/Ply/Uni)* A2-s1, d0 (FS-Xtra/Premium)			EN 13501-1
Physique				
Masse volumique nominale	FS-Xtra/Premium	1250	kg/m ³	EN 323
	Durable	1050	kg/m ³	
	Uni	1050	kg/m ³	
	Ply	1000	kg/m ³	
Masse nominale par unité de surface	FS-Xtra/Premium	9 mm : 11,25	kg/m ²	
	Durable	6 mm : 6,3	kg/m ²	
	Durable	8 mm : 8,4	kg/m ²	
	Uni	6 mm : 6,3	kg/m ²	
	Uni	8 mm : 9,6	kg/m ²	
	Ply	8 mm : 8	kg/m ²	
Perméabilité à la vapeur s _d à 23°C et 85% HR	Rockpanel Colours	1,8	m	EN-ISO 12572:2001
	Panneaux avec de ProtectPlus**	3,5	m	
variations dimensionnelles : (Durable)				
Coefficient de dilatation linéaire dû à la température		10,5·10 ⁻³	mm/m·K	EN 438-2
Variation de longueur en cas de variation hygrométrique (passage de 23°C/50% HR à 23°C/95% HR)		0,302	mm/m (après 4 jours)	EN 438-2

* Diffère en fonction de l'ossature. Pour plus d'information contactez Rockpanel.

**A l'exception des versions Metallics Aluminium White and Aluminium Grey et Chameleon Sd value > 3,5m

Caractéristiques du matériau

Unique par nature

Rockpanel doit sa qualité à la matière première qui le constitue : le basalte. Cette roche volcanique est transformée par un procédé de production innovant pour obtenir un produit aux propriétés uniques.

Les avantages pour votre conception



Stabilité des coloris

Le matériau Rockpanel est recouvert d'une couche de finition de qualité supérieure, en phase aqueuse. Le procédé industriel soigneusement mis en oeuvre pour sa production garantit une couche de finition uniformément colorée.

Le tableau ci-dessous indique les performances des panneaux Rockpanel au terme d'un essai de vieillissement de 5000 heures au xénon, sur une échelle des gris allant de 1 à 5.

Rockpanel Premium	4 ou mieux
Rockpanel Colours (ProtectPlus)	4 ou mieux
Rockpanel Colours	3-4 ou mieux

Norme : ISO 105-A02



Cintrage

Les panneaux Rockpanel (Durable) peuvent être cintrés et légèrement gauchis, ce qui accroît significativement leurs possibilités conceptuelles. Le rayon de cintrage minimal recommandé est déterminé par la résistance à la flexion des panneaux Rockpanel, le cintrage des panneaux se faisant dans le sens de la longueur.



Stabilité dimensionnelle

Le matériau Rockpanel est par essence extrêmement stable. Les panneaux ne se dilatent et ne se rétractent pratiquement pas sous l'effet des variations de température ou d'humidité. Les produits sont dimensionnellement plus stables que le béton, ce qui ouvre de superbes possibilités pour la création d'effets linéaires dans votre projet. Les raccords entre les panneaux peuvent généralement ne pas excéder 5 mm. Dans certaines applications les panneaux Rockpanel peuvent même être mis en œuvre sans joints perceptibles – moyennant le respect de certaines conditions.

Référez-vous à la page 109 pour prendre connaissance des consignes relatives à la pose aboutée (application sans joints).

Joints horizontaux et verticaux

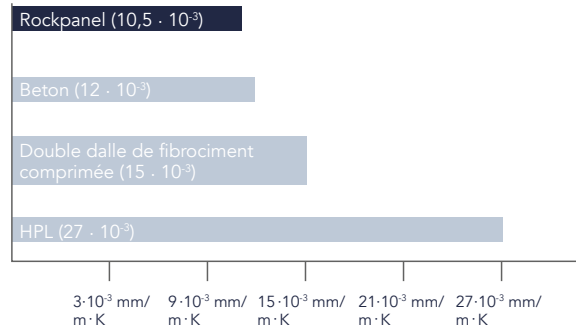
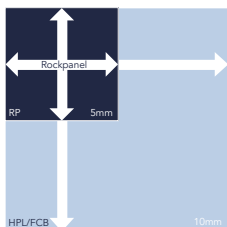

Sécurité anti-incendie

ROCKWOOL est le leader du marché des produits d'isolation incombustibles. Rockpanel offre les mêmes garanties de qualité. En cas d'incendie, la structure en laine de roche reste intacte. Soumis aux flammes, il ne produit pas de gouttelettes incandescentes et le risque de transfert de l'incendie est extrêmement réduit.

Produit	Euroclasse*	Normes
Durable	B-s2,d0	EN 13501-1
FS-Xtra/ Premium	A2-s1, d0	EN 13501-1

* Diffère en fonction de l'ossature. Pour plus d'information contactez Rockpanel.



Une couleur coordonnée, partout et toujours

Grâce à Rockpanel, les parties bâties se coordonnent superbement. Les panneaux Rockpanel sont en effet disponibles dans les différents coloris RAL/NCS. Le revêtement de façade peut donc arborer partout la même teinte que les sections peintes.



Aucune sensibilité directionnelle

Les surfaces des panneaux Rockpanel n'exigent aucune attention particulière quant à leur orientation directionnelle. Les panneaux peuvent donc être montés dans n'importe quel sens, ce qui simplifie considérablement l'installation car il est impossible de se tromper. De plus, les déchets de coupe peuvent ainsi être limités au maximum.



Une solution de finition des angles pour n'importe quel détail

Quel que soit l'angle considéré, il existe une solution adaptée, recourant à un profilé angulaire de couleur identique ou à la mise en peinture des chants. Pour l'homme de métier avisé, scier le panneau à onglet sera également une possibilité, pour obtenir une finition angulaire parfaite.

Les avantages pour l'installation



Solide mais néanmoins flexible

Rockpanel combine les avantages de la pierre et du bois en un seul et même produit. Il est robuste comme la roche et ne montre aucune sensibilité aux variations d'humidité et de température. Mais il se laisse aussi travailler aussi facilement que le bois et fait preuve d'une bonne flexibilité tout en étant léger. Décrire un léger arrondi ne pose aucun problème avec lui.



Léger

Le matériau Rockpanel s'installe rapidement et facilement. Les panneaux sont plus légers que les autres matériaux en plaques. Un panneau Rockpanel standard de 8 mm d'épaisseur ne pèse que 8,4 kg/m². Il fait ainsi partie des meilleurs produits de qualité existant sur le marché et pouvant être mis en œuvre en toute simplicité sur le chantier.

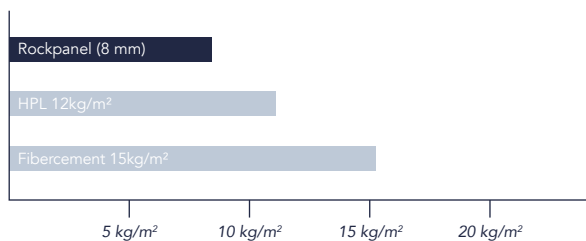

Insensible à l'humidité

Avec Rockpanel, les problèmes d'humidité appartiennent au passé. Il n'est même pas nécessaire de traiter les chants pour les protéger contre l'absorption éventuelle d'eau. Les panneaux Rockpanel sont pratiquement insensibles aux variations d'humidité et de température. L'humidité éventuellement absorbée est restituée à l'environnement sans que cela affecte les propriétés mécaniques ou l'aspect visuel du matériau.

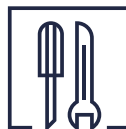

Façonnable à l'aide d'outils ordinaires

Les panneaux Rockpanel se travaillent avec des outils ordinaires. Ils se révèlent plus pratiques et beaucoup plus rapides à façonner que d'autres matériaux en plaques. Ils sont de surcroît faciles à scier sur mesure, et peuvent être fixés sans forage préalable.



Fixation sans raccords perceptibles

Rockpanel est un produit dimensionnellement stable (voir page 109). Il n'y a aucune crainte à nourrir quant à un éventuel travail du panneau à la suite de changements de température ou du taux d'humidité. Lorsqu'ils sont mis en œuvre en pourtour de toiture, les panneaux peuvent même être appliqués sans joints apparents. Tenez cependant compte des conditions impératives d'installation sans raccords des panneaux Rockpanel.

Pour prendre connaissance des conditions régissant la pose aboutée (application sans joints perceptibles), consultez la page 109.

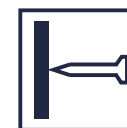

Fixation clouée

Rockpanel est le seul matériau en panneaux ne nécessitant aucun entretien et pouvant être fixé par clouage directement sur le chantier. Les clous à tête d'homme sont pratiquement invisibles et, lorsqu'ils sont combinés à un montage sans raccords apparents, garantissent un superbe résultat final.

Pour prendre connaissance des conditions régissant la pose aboutée (application sans joints perceptibles), consultez la page 109.



Fixation sans préforage

Les produits Rockpanel peuvent être installés sur le chantier sans forage préalable, ce qui réduit le risque d'erreur, permet un ajustage parfait sur le lattage et élimine les coûts de forage. La pose sans préforage est réalisable sur une structure en bois exclusivement.



Finition des détails sur le chantier

Avec Rockpanel, les détails les plus fastidieux peuvent être parachevés rapidement et impeccablement. Le façonnage précis et la découpe sur mesure s'effectuent sans peine ! De plus, il n'est même pas nécessaire d'appliquer une finition sur les chants pour les protéger de l'humidité.



Manipulation / mise en œuvre

Conditionnement, transport et stockage

Les produits Rockpanel sont significativement plus légers que d'autres matériaux en plaques ce qui fait une grande différence lors du transport et du stockage. Veuillez cependant à tenir compte des aspects suivants :



Transport

- Pour soulever les panneaux, ne les basculez pas et ne les faites pas glisser l'un sur l'autre;
- Réutilisez les mousses de protection, y compris pour l'empilement des panneaux, afin de protéger la couche de finition.



Stockage

- Entrez les panneaux à plat et au sec, dans un endroit protégé et à l'abri du gel.
- Pour ce faire, utilisez des palettes non gauchies et posez-les sur une surface plane.
- Veillez à ce que les panneaux ne reposent pas sur le sol.
- N'empilez au maximum que 2 palettes l'une sur l'autre.
- Durant le stockage, le panneau subit une contrainte hydrique et thermique (refroidissement nocturne) différente de celle à laquelle il sera soumis lorsqu'il sera en place. Avant de procéder au montage, laissez aux panneaux le temps d'éliminer leur humidité et la condensation éventuelle.



Film de protection

- La plupart des panneaux de la gamme sont recouverts d'un film de protection pour la couche de finition. En plus d'offrir la protection, il permet le traçage des coupes et le repérage des points de fixation.
- Retirez le film de protection :
 - Après le montage en cas de fixation mécanique (vissage ou clouage manuel).
 - Avant d'enduire le panneau de primaire en cas de collage.
 - Avant le montage en cas de fixation au marteau pneumatique.

Sciage

Pour découper les panneaux Rockpanel ou réaliser des évidements au centre d'une plaque, vous pouvez utiliser les outils traditionnellement employés. En règle générale, le panneau doit être scié avec la face décorative vers le haut. Toutefois, en cas d'utilisation d'une scie circulaire où le socle coulisse sur la face supérieur du panneau, il est préférable de retourner ce dernier, et ainsi placer la face décorative vers le bas. Dans ce cas, veillez à ce que le support soit plan et sans aspérités. En cas de sciage, Rockpanel recommande l'utilisation d'un masque anti-poussière (type P2) ainsi que des équipements de protection individuelle normalement prescrits (lunettes de protection, gants).

Prescriptions de sécurité

- Utilisez un masque à poussière de type P2.
- Utilisez des lunettes de protection standards pour protéger vos yeux contre la poussière.
- Portez des gants pour scier le matériau.

Sciage à l'intérieur

Utilisez un équipement réduisant la production de poussière, associé à une hotte d'aspiration – le tout installé dans un espace bien ventilé.

Sciage à l'extérieur

Positionnez l'installation de sciage de manière à ce que le vent évacue la poussière libérée loin de vous. Dans la mesure du possible, utilisez un équipement de sciage réduisant la production de poussière.

Matériel



Scie égoïne, par exemple scie égoïne à dents trempées.



Scie circulaire, par exemple scie à lame widia à fine denture.



Scie sauteuse, par exemple scie à lame métallique et à fine denture ou à lame aux grains de tungstène.

Forage

- Lors d'une application sur structure bois, il n'est pas nécessaire de préforer les panneaux Rockpanel. Cependant, si vous le souhaitez, vous pouvez percer au préalable les trous destinés aux vis ou aux clous à l'aide d'une mèche acier HSS de Ø 3,2mm pour les vis et 2,5mm pour les clous.
- Lors du préforage des orifices destinés à accueillir des rivets, il est recommandé d'utiliser une mèche acier HSS de Ø 5,2 pour les points fixes et une mèche acier HSS de Ø 8 mm pour les points de fixation coulissants.

Aucune finition des chants nécessaire

Rockpanel est insensible à l'humidité. La finition des chants de sciage et des bords périphériques n'est donc pas nécessaire. Un léger ponçage des arêtes à l'aide d'une chute de Rockpanel suffit à créer un chanfrein. Pour des raisons esthétiques, les chants latéraux peuvent toutefois être peints dans la même couleur RAL/NCS. En l'absence de finition particulière, ces chants se coloreront après quelques mois pour prendre une teinte naturelle gris-brun.

Structure de la construction

Constructions ventilées

Pour ce type de façades, l'enveloppe extérieure est conçue sous forme de mur ventilé, constitué d'une paroi intérieure et d'un voile extérieur, un espace ventilé étant ménagé entre le revêtement de façade et l'isolation. Deux versions sont possibles : une exécution ouverte et une réalisation fermée.

Façade ouverte

En général pour ce type de façades, les joints sont ouverts. Une faible quantité d'eau de pluie s'écoule dans l'espace situé à l'arrière du bardage, et grâce à la ventilation, cette eau est évacuée. La mise en oeuvre d'un compartimentage de la lame d'air permet de réduire l'impact de la pression du vent.

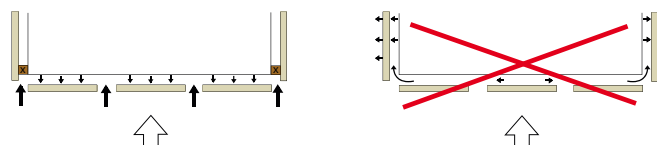

Joints horizontaux

Si la construction est réalisée en privilégiant l'exécution ouverte, les joints horizontaux sont laissés libres de toute obstruction sur un espace de 5 mm minimum et de 8 mm maximum.

- En cas de joints ouverts sur une structure porteuse en bois, la construction doit être revêtue, sur la face arrière des montants verticaux, d'un film hydrofuge perméable à la vapeur d'eau n'exerçant aucune action capillaire et résistant aux UV. L'espace recommandé entre le panneau Rockpanel et le film hydrofuge perméable à la vapeur est de 20 mm minimum mais en pratique, il correspond généralement à l'épaisseur du lattage (28 mm ou 34 mm). Cet espace sert à l'évacuation de l'eau de pluie.
- En cas de structure porteuse en aluminium, Rockpanel recommande un vide de de 40mm de profondeur minimum et de 100 mm maximum, l'isolation devant par ailleurs être conforme à la norme EN 13162. Le matériau isolant doit être hydrofuge et ne peut se dégrader sous l'effet des rayons UV.

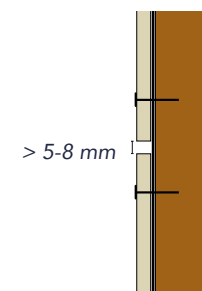

Structure porteuse en bois avec joint horizontal ouvert

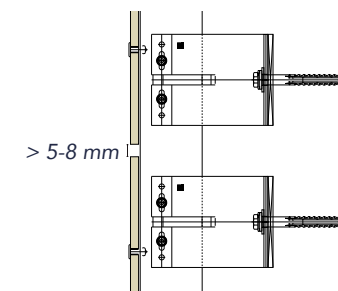

Structure porteuse en aluminium avec joint horizontal ouvert

Jointes verticales

Les jointes verticales entre les panneaux sont fermés pour le passage du vent et de la pluie, mais sont visuellement perceptibles après installation.

Pour assurer la pérennité du bois, la structure verticale doit idéalement être protégée contre la pluie. Pour ce faire, il vous est possible d'utiliser une bande de jonction résistant aux UV et aux intempéries de type joint mousse EPDM qui devra déborder latéralement de 15 mm de la structure (ceci ne s'applique pas pour le système Lines² 8). Si vous le souhaitez, vous pouvez aussi utiliser une bande de Rockpanel.

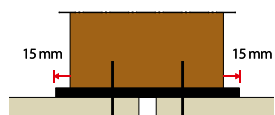

Structure porteuse en bois.
Solution de finition des jointes verticales avec bande de jonction résistant aux intempéries

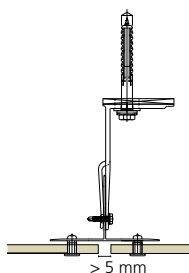

Structure porteuse en aluminium. Solution de finition des jointes verticales

Conditions applicables à la sous-structure

Le bois utilisé pour le lattage et/ou l'ossature (montants et entretoises) doit satisfaire aux conditions de EN 1995-1-1:2004 et aux conditions de durabilité spécifiées par la EN 335. Pour éviter tout problème d'humidité à l'intérieur de la structure, il y a lieu d'insérer une bande d'étanchéité au niveau des jointes. Par ailleurs, en cas de fixation mécanique des panneaux Rockpanel, les lattes à hauteur des jonctions entre deux panneaux doivent présenter une largeur minimale de 70 mm tandis que celles servant de supports intermédiaires doivent mesurer au minimum 45 mm de largeur, pour une épaisseur minimale de 28 mm. Ces dimensions sont disponibles de série sur le marché.

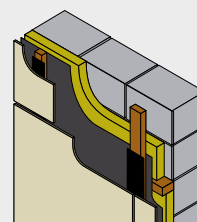
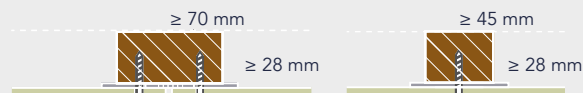

Aluminium

- Alliage d'aluminium AW-6060 selon la norme EN 755-2 :
 - Valeur $R_m/R_{p0,2} = 170/140$ pour le profilé T6
 - Valeur $R_m/R_{p0,2} = 195/150$ pour le profilé T66
- Épaisseur minimale du profilé : 1,5 mm.

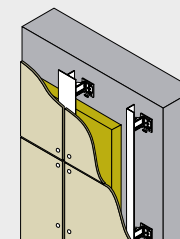

Structure de la construction

Façade fermée

Joint horizontal

Si l'exécution de la structure de façade ventilée est de type fermée, les joints horizontaux sont obturés par un profilé. La majeure partie de l'eau de pluie est donc évacuée en restant confinée sur la face extérieure du revêtement.

La structure porteuse doit être aérée par le biais d'ouïes de ventilation mesurant au minimum 5.000 mm^2 par mètre linéaire en partie haute et basse de l'habillage de façade. La profondeur recommandée du vide ventilé interne est de 20 mm minimum.

En pratique, elle correspond généralement à l'épaisseur du lattage (28 mm ou 34 mm).

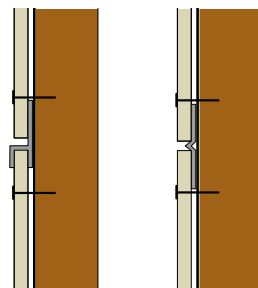

Structure porteuse en bois avec joint horizontal fermé

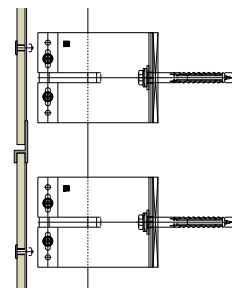

Structure porteuse en aluminium avec joint horizontal fermé

Joint vertical

Les joints verticaux qui séparent les panneaux sont fermés pour faire obstacle au vent et à la pluie mais présentent néanmoins un raccord de montage. Les panneaux peuvent éventuellement être montés sans raccords perceptibles. Pour plus d'informations ainsi que pour connaître les conditions de ce montage, référez-vous à la page 109.

Pour assurer la pérennité du bois, les lattes verticales doivent être protégées autant que possible contre la pluie. On peut procéder en appliquant sur le lattage une bande de jonction (type EPDM) résistante aux UV et aux intempéries. Dans le cas d'un joint fermé, cette bande ne doit pas déborder du montant. Il est également possible d'utiliser éventuellement une lame de Rockpanel.

Voir également les conditions applicables à la ossature, à la page 105.



Structure porteuse en bois, solution à hauteur des joints verticaux

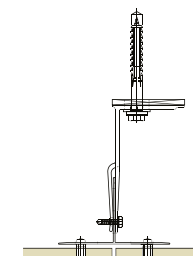

Structure porteuse en aluminium, solution à hauteur des joints verticaux

Applications non ventilées

En raison des propriétés uniques des panneaux Rockpanel Colours et Uni et de leur perméabilité à la vapeur d'eau, ce produit peut être mis en œuvre dans certaines applications non ventilées spécifiques. Pour ce faire, il n'est pas nécessaire de prévoir un espace de ventilation entre le panneau Rockpanel et l'isolation. Ces produits se révèlent dès lors extrêmement bien adaptés pour certaines applications en rénovation.

Référez-vous à la page 138 pour prendre connaissance des détails techniques.

Conditions pour une application en système non ventilé

- Atmosphère intérieure présentant une pression de vapeur maximale de 1320 Pa (immeubles de bureaux et résidentiels normaux, pas de piscines, d'imprimeries, d'usines, etc.);
- Les valeurs s_d additionnées des matériaux à l'intérieur de la construction et jusqu'à l'isolation doivent s'élever au moins à 10 m; cette valeur peut notamment être atteinte en appliquant un film PE de 0,15 mm d'épaisseur et une plaque de plâtre;
- Les valeurs s_d des matériaux à l'extérieur de la construction et jusqu'à l'isolation ne peuvent dépasser 2,5 m;
- L'intérieur de la construction doit être réalisé de manière hermétique, de façon à empêcher l'infiltration d'air chaud dans la structure;
- Les raccords des panneaux entre eux et contre la construction doivent être étanches à l'eau de manière à empêcher l'infiltration d'eau de pluie ou de nettoyage derrière le revêtement;
- lorsque la construction se trouve entièrement à l'extérieur, que ses deux faces sont exposées au froid et qu'il n'est pas question de transfert de vapeur au travers des panneaux, il importe que tous les raccords soient étanches à l'eau;
- Ce mode d'application ne vaut que pour les panneaux Rockpanel Colours dépourvus d'enduit ProtectPlus. En effet, l'application d'une couche supplémentaire de protection ProtectPlus fait en sorte que les panneaux Rockpanel Colours ne sont plus suffisamment perméables à la vapeur d'eau pour être mis en œuvre dans le cadre d'une application non ventilée (S_d avec ProtectPlus = 3,5 m).

Si vous n'êtes pas certain que votre construction satisfait à toutes ces conditions, nous vous invitons à prendre contact avec Rockpanel.

Raccords de panneaux, solutions de finition des angles et cintrage

Raccords de panneaux

- Rockpanel présente une excellente stabilité dimensionnelle. Tenez cependant compte d'un différentiel de dilatation avec les autres matériaux de construction de la structure.
- Lors de la finition des détails au niveau des joints, tenez compte des joints de dilatation ainsi que des tolérances des panneaux, du montage et de la construction.
- A hauteur des joints, mettez en place une bande de jonction sur l'ossature afin de protéger le bois contre les intempéries.
- A hauteur des raccords entre deux panneaux, Rockpanel conseille de ménager un joint > 5 mm afin de permettre une évacuation suffisante de l'humidité.
- Pour plus d'informations concernant les raccords horizontaux et verticaux entre les panneaux, référez-vous au paragraphe « Constructions ventilées »; Pour l'application des lames Rockpanel Lines², référez-vous au paragraphe "Consignes de montage Lines²".

Solutions de finition des angles

La finition des chants doit s'envisager exclusivement d'un point de vue esthétique. Rockpanel propose diverses solutions pour parachever en beauté les angles de la construction.

Angle standard en gris-brun naturel

Sans aucune forme de finition des chants, le matériau de base prend une coloration gris-brun sous l'action des UV qui exercent ainsi un effet de « vieillissement » naturel.



Profilés angulaires en coloris RAL

Une solution angulaire réalisée à l'aide d'une cornière d'angle de couleur RAL assure une finition parfaite.

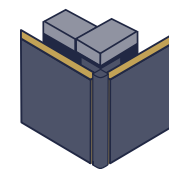

Pour avoir un aperçu exhaustif de tous les profilés existants, reportez-vous à la page 87.

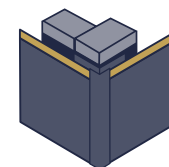

Onglet

Le professionnel pointilleux cherchera à relever le défi d'une solution parfaite propre au matériau utilisé en sciant ses panneaux à onglet.

Attention : pour cette solution, le panneau doit présenter une épaisseur minimale de 8 mm.

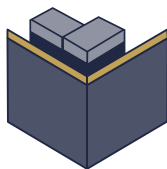

Laque pour chants

La finition des chants dans la couleur du panneau fait également partie des possibilités.

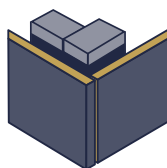

Cintrage

Les panneaux Rockpanel standard (version Durable) peuvent être cintrés et gauchis pour prendre pratiquement n'importe quelle forme souhaitée sans qu'il soit nécessaire de les traiter au préalable, ce qui élargit d'autant l'éventail de leurs possibilités conceptuelles. Le rayon de cintrage minimal conseillé est déterminé par la résistance à la flexion des panneaux Rockpanel. Le cintrage des panneaux se faisant dans le sens de la longueur.



Rockpanel Colours, Woods, Stones, Metallics, Brilliant, Chameleon

Épaisseur du panneau (mm)	6	8
Longueur du panneau (Arc, mm)	3050	3050
Rayon de cintrage R minimal (mm)	1900	2500
Angle α	91,97°	69,9°
Corde (mm)	2733	2864
Flèche (mm)	580	451
Lattage centre à centre (mm)	300	400
Distance de fixation centre à centre (mm)	250	300

* Environnement bâti et non bâti. Hauteur de bâtiment ≤ 10 m

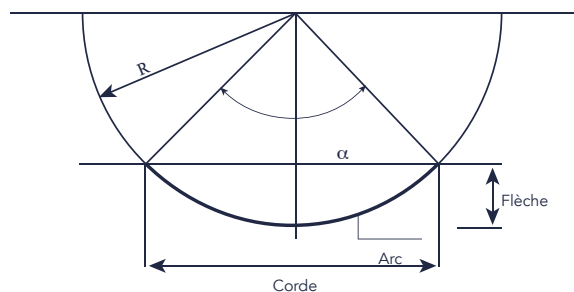

Consignes d'aboutage (montage sans joints perceptibles)

Les panneaux Rockpanel se dilatent moins que le béton. De ce fait, il est possible, sous certaines conditions, de mettre le produit en œuvre sans joints perceptibles pour obtenir un superbe résultat final.

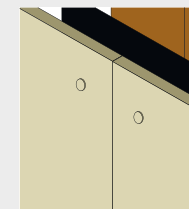

Ces conditions particulières sont les suivantes :

- Ces panneaux peuvent notamment servir pour les finitions de toitures comme l'habillage des chéneaux, les bandeaux et les rives. Si vous envisagez une application à joints invisibles en façade, contactez toujours Rockpanel pour obtenir un avis personnalisé;
- Longueur maximale : jusqu'à 15 mètres;
- Uniquement applicable sur structure porteuse en bois à lattage vertical, non sujette à dilatation;
- Une bande de jonction doit être appliquée sur l'ossature, au niveau des joints, afin de protéger le lattage en bois;
- Si la construction sous-jacente est sujette à la dilatation, il faut également que les panneaux d'habillage de la façade puissent se dilater;
- Uniquement applicable pour les coloris clairs;
- Tenez compte des éléments architectoniques comme les joints de dilatation. Si la construction est sujette à la dilatation, il faut également que les panneaux d'habillage de la façade puissent compenser cette dilatation.

En cas d'application à joint fermé, nous vous invitons à prendre contact avec le Rockpanel pour recevoir un conseil adapté à votre projet.

Clouage, vissage et collage

Rockpanel offre diverses solutions pour une fixation correcte de ses produits, qu'il s'agisse de clous, de vis ou d'un système de collage développé par Bostik en collaboration avec Rockanel. Tous ces systèmes de fixation ont été minutieusement testés et jugés conformes pour être utilisés sur des applications recourant à notre matériau en panneaux.

Si vous souhaitez utiliser des dispositifs de fixation autres que ceux figurant dans l'assortiment Rockpanel, assurez-vous toujours qu'ils conviennent et que leurs spécifications répondent aux exigences d'une application combinée avec les panneaux Rockpanel. Le recours à des dispositifs de fixation fabriqués par d'autres fournisseurs relève de la responsabilité, du contrôle technique et de la garantie du fournisseur en question. Pour plus de renseignements, veuillez consulter les spécifications des moyens de fixation en pages 118-136.

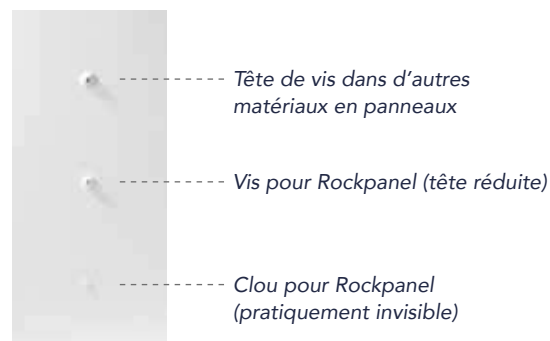

Fixation mécanique sur bois

Nous conseillons les fixations suivantes pour une fixation mécanique sur bois :

- Clou fileté Rockpanel (inox - code matériau 1.4401 ou 1.4578); 2,7/2,9 x 32 mm.
- Clou fileté Rockpanel (inox - code matériau 1.4401 ou 1.4578); 2,1/2,3 x 27 mm pour la fixation de Rockpanel Lines² 10 mm.

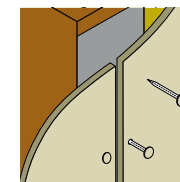

Clous filetés

- Vis inox 3,5*30 mm présentant une tête plate de diamètre Ø 6,6 mm pour une fixation des éléments Rockpanel Lines² 10 mm.

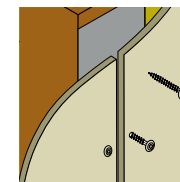

Vis à empreinte Torx

- Vis Rockpanel à empreinte Torx (inox - code matériau 1.4401 ou 1.4578) - 4,5 x 35 mm. Ces vis à tête de diamètre réduit peuvent également être enduites d'un revêtement de teinte RAL coordonné.

Les clous filetés peuvent être mise en oeuvre à l'aide d'un marteau en nylon, ainsi qu'à l'aide d'un cloueur pneumatique. Grâce au faible pouvoir de dilatation et de rétractation des panneaux Rockpanel, le préforage n'est pas nécessaire. Pour un raccord parfait avec la finition des panneaux, les têtes des clous et vis peuvent être revêtues de peinture RAL assortie.

Montage au choix avec le clips

Avec le clips innovant breveté par Rockpanel, vous pouvez choisir entre une fixation fixe et une fixation démontable des planchettes Lines² S 8 et Lines² XL 8. Dans le cas de la fixation démontable, la planchette est simplement glissée dans le clips, chaque planchette pouvant donc être démontée séparément.



Fixation mécanique sur aluminium

Rivets en aluminium à tête plate Ø 14mm de type AP14-50180-S, répondant aux spécifications suivantes :

- matériau EN AW-5019 (conformément à la norme EN 755-2)
- rivets portant le numéro de matériau 1.4541 (conformément à la norme EN 10088)

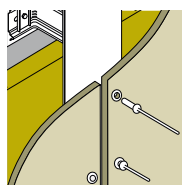

Lors de la fixation des panneaux Rockpanel sur une ossature en aluminium, il y a lieu de prévoir un point fixe et des points coulissants. Pour une application de Rockpanel Durable, les points fixes peuvent être préforés à l'aide d'une mèche de Ø 5,2 mm tandis que les points coulissants doivent l'être avec une mèche de Ø 8 mm. Au droit des points coulissants, la fixation doit se faire à l'aide d'un « espaceur » pour que le panneau fixé puisse bouger librement. Pour plus d'informations, merci de consulter notre ETA.

Collage

En collaboration avec Rockpanel, Bostik a développé Tack-S, un système de collage bénéficiant d'un PV de réaction au feu certifié CE, et compatible avec les normes standard européennes. Si vous appliquez d'autres systèmes de collage, il est conseillé de prendre contact avec le fournisseur concerné à propos de l'évaluation technique et de la garantie. L'évaluation doit explicitement indiquer que le système considéré convient pour le collage de panneaux Rockpanel.

Attention : la qualité du collage est notamment conditionnée par les conditions météorologiques au moment de son application.

Pour plus d'informations concernant la mise en oeuvre de ce système, nous vous invitons à consulter le fournisseur de la colle.

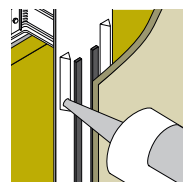

Bardage à clins avec EasyFix

Le Clip EasyFix a été spécialement développé pour la pose à clins des panneaux Rockpanel (fixation invisible). Le Clip EasyFix assure un montage en toute simplicité et exempt de tension dans les bandes de panneau, en ménageant la distance exacte de positionnement de la vis par rapport au bord du panneau.

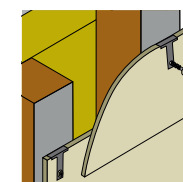

Dimensions des lames Rockpanel

Hauteur brute (b)	Hauteur utile (b _w)
285 - 340 mm	b - 60 mm

* La plus petite dimension reprise dans ce tableau donne la hauteur minimum autorisée, la plus grande, la hauteur maximum.

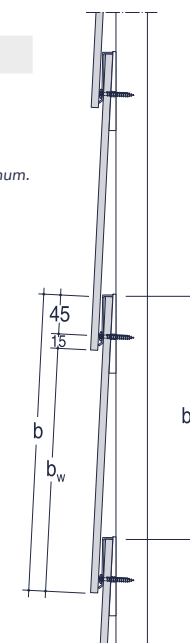

Consignes de fixation

Ce chapitre expose différents exemples illustrant les distances de fixation maximales des panneaux Rockpanel de manière à optimiser la mise en œuvre de ces derniers. La méthode de calcul et les conditions auxiliaires de ce calcul sont d'abord détaillées dans un premier temps.

Distances de fixation maximales agréées

Le tableau « distances de fixation maximales agréées » énumère les distances de fixation maximales admissibles entre les supports ainsi qu'entre les différents points de fixation sur les lattes en bois ou les profilés en aluminium verticaux conformément aux évaluations européennes des panneaux Rockpanel Durable et Rockpanel Uni.

Ces distances de fixation maximales ne peuvent être dépassées. Pour certaines applications spécifiques, l'ossature et les distances de fixation doivent être déterminées précisément sur la base des données réelles du projet, des produits Rockpanel choisis et des valeurs de calcul de la résistance des raccords de panneaux.

Pour déterminer les cotes effectives de l'ossature, il y a lieu de tenir compte des éléments suivants :

- La contrainte due au vent, suivant la norme NBN-EN 1991-1-4 :
 - Détermination de la vitesse fondamentale de base du vent
 - Détermination de la catégorie de terrain
 - Détermination de la hauteur du bâtiment
- La qualité du matériel utilisé et l'épaisseur des produits Rockpanel
- Le dispositif de fixation choisi
- La contribution statique de la charge, par exemple s'il s'agit de travées à 1 ou 2 portées.

Rockpanel Durable et Rockpanel Uni 6 mm*

Type de fixation	Distance horizontale maximale (entre-axe) (b)	Distance verticale maximale (entre-axe)(a)
Vis Rockpanel	400 mm	300 mm
Clous filetés Rockpanel	480 mm	300 mm

Rockpanel Durable et Rockpanel Uni 8 mm*

Type de fixation	Distance horizontale maximale (entre-axe) (b)	Distance verticale maximale (entre-axe)(a)
Vis Rockpanel	600 mm	600 mm
Clous filetés Rockpanel	600 mm	400 mm
Rivets Rockpanel	600 mm	600 mm

Système de collage : La distance entre les lignes de colle s'élève à 600 mm maximum pour des panneaux de 8 mm.

* Les distances maximales ne s'appliquent pas pour les produits Rockpanel Natural

Zones de vent et catégories de terrain en Belgique

Pour calculer les distances de fixation, il est important de déterminer précisément quelle sera la charge à laquelle la façade sera exposée et de quel ordre de grandeur sera cette contrainte.

Lors d'une application sur façade normale, la contrainte consécutive à la pression et à la succion du vent est déterminante et doit être calculée conformément à la norme NBN-EN 1991-1-4. Les facteurs déterminants repris dans la norme sont notamment la vitesse fondamentale de base et la catégorie de site, qui dépend du relief du terrain, de la hauteur du bâtiment et des angles verticaux de ce dernier.

Par ailleurs, la norme établit une distinction entre les éléments ponctuels (isolés), pour lesquels il y a lieu d'utiliser un facteur de vent plus élevé, une structure bidimensionnelle standard ou une disposition comportant un pourcentage de joints ouverts relativement élevé en raison d'une enveloppe étanche à l'air. Cette dernière structure donne lieu à une diminution de la contrainte due au vent qui résulte du caractère perméable de son enveloppe.

Pour les exemples de calcul exposés plus loin dans ce chapitre, Rockpanel s'est basé sur une structure bidimensionnelle standard sans section à joints ouverts. Le vide ventilé séparant la face arrière des panneaux Rockpanel et la construction sous-jacente sont obturés au niveau de tous les angles externes (tant verticaux qu'horizontaux – transition vers le toit en pente afin d'éviter l'addition de forces résultant de la pression et de la succion du vent sur les panneaux.

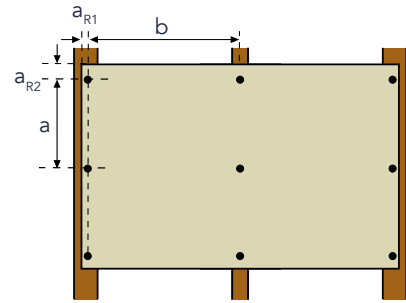
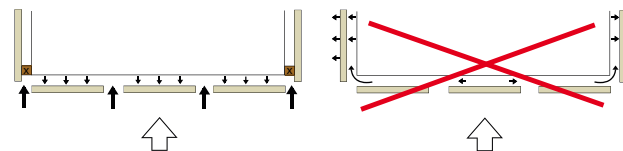

Distance a_{R1} épaisseur du panneau ≤ 8 mm : ≥ 15 mm
 épaisseur du panneau ≥ 9 mm : ≥ 20 mm
 Distance a_{R2} ≥ 50 mm

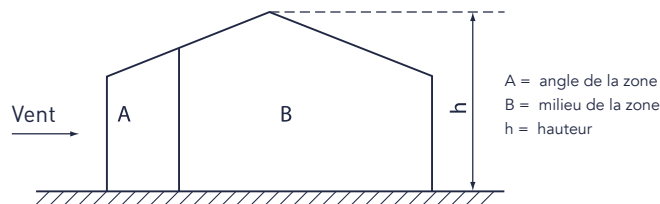

A = angle de la zone
 B = milieu de la zone
 h = hauteur

Zones de vent



Catégories de terrain

- Catégorie 0 Littoral, exposition directe aux vents marins
- Catégorie I Zones horizontales planes sans obstacles
- Catégorie II Zones rurales comportant des obstacles isolés
- Catégorie III Villages, banlieues, zones industrielles, forêts
- Catégorie IV Villes



Distances de fixation pour les panneaux Rockpanel

Valeur de calcul de la résistance des raccords de panneaux

La résistance de la fixation dépend de la valeur de calcul de référence, laquelle résulte de la valeur de calcul la plus basse découlant de la résistance à la traction, de la résistance à l'arrachement ou de l'essai de succion au vent. A cet égard, les valeurs de calcul sont déterminées par type de dispositif de fixation et par endroit de localisation sur le panneau (voir la figure). Les tableaux ci-dessous donnent la valeur de calcul déterminante.

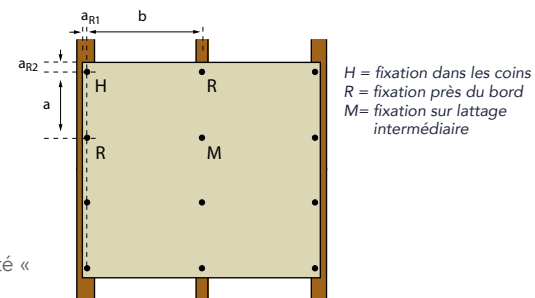

Fixation sur bois

Valeur de calcul de la résistance R_d^* en N des raccords de panneaux de 6 et 8 mm en qualité « durable » - fixation à l'aide de vis Rockpanel

Angle α entre l'axe de la vis et les cernes annuels du bois $\geq 45^\circ$; épaisseur de la bande de jonction $\leq 0,5$ mm classe de climat 2

Épaisseur du panneau mm	Classe de résistance du bois	ρ_k kg/m ³	application d'une bande de jonction ou d'une bande Rockpanel	longueur de vis en mm	emplacement de fixation sur le panneau		
					M	R	H
6	C18	320	bande de jonction	35	334	182	111
			bande Rockpanel (ep. 6 et 8mm)	35	334	182	111
	C24	350	bande de jonction	35	334	182	111
			bande Rockpanel (ep. 6 et 8mm)	35	334	182	111
8	C18	320	bande de jonction	35	533	241	118
			bande Rockpanel (ep. 8mm)	35	284	241	118
	C24	350	bande de jonction	35	533	241	118
			bande Rockpanel (ep. 8mm)	35	306	241	118

$$* R_d = k_{mod} * R_{ax,k} / \gamma_M$$

Valeur de calcul de la résistance des raccords de panneaux

La résistance de la fixation dépend de la valeur de calcul de référence, laquelle résulte de la valeur de calcul la plus basse découlant de la résistance à la traction, de la résistance à l'arrachement ou de l'essai de succion au vent. A cet égard, les valeurs de calcul sont déterminées par type de dispositif de fixation et par endroit de localisation sur le panneau (voir la figure). Les tableaux ci-dessous donnent la valeur de calcul déterminante.

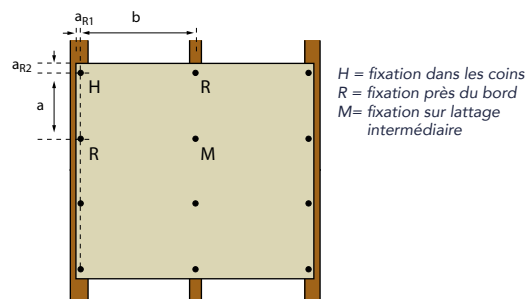

H = fixation dans les coins
R = fixation près du bord
M = fixation sur lattage intermédiaire

Valeur de calcul de la résistance R_d^* en N des raccords de panneaux de 6 et 8 mm en qualité « durable » - fixation à l'aide de clous filetés Rockpanel

Angle α entre l'axe du clou fileté et les cernes annuels du bois $\geq 45^\circ$; épaisseur de la bande de jonction $\leq 0,5$ mm

Épaisseur du panneau mm	Classe de résistance du bois	ρ_k kg/m ³	application d'une bande de jonction ou d'une bande Rockpanel	longueur de clou en mm	emplacement de fixation sur le panneau		
					M	R	H
6	C18	320	bande de jonction	32	183	157	132
			bande Rockpanel (ep. 6 et 8mm)	40	183	157	132
	C24	350	bande de jonction	32	219	157	132
			bande Rockpanel (ep. 6 et 8mm)	40	219	157	132
8	C18	320	bande de jonction	32	142	142	142
	C24	350	bande de jonction	32	170	170	170

$$* R_d = k_{mod} * R_{akk} / \gamma_M$$

Les valeurs applicables pour les produits Rockpanel Ply sont différentes

Fixation sur aluminium

Valeur de calcul de la résistance R_d^* en N des fixations de panneaux 8 mm « Durable » fixation par rivets selon les spécifications du paragraphe valeur de calcul dispositifs de fixation

	Position M	Position R	Position H
R_d fixation du panneau	654	309	156

$$* R_d = k_{mod} * R_{akk} / \gamma_M$$

[a] Facteurs partiels intervenant pour les propriétés du matériau :

- panneaux Rockpanel $\gamma_M = 2,0$

- fixation par rivets sur profilé d'aluminium $\gamma_M = 1,3$

Les valeurs applicables pour les produits Rockpanel Ply sont différentes

Type de finition et épaisseur du panneau Rockpanel

Pour déterminer la flèche admissible et contrôler la contrainte de flexion admissible qui en résulte, les valeurs de cette contrainte de flexion (σ_b), du module d'élasticité E et du moment d'inertie sont essentielles. Le moment d'inertie est déterminé en fonction de l'épaisseur du panneau Rockpanel mis en œuvre. La contrainte de flexion (σ_b) et le module d'élasticité E dépendent du type de finition du panneau. Le tableau ci-dessous reprend les caractéristiques par type de finition :



Type de finition	Contrainte de flexion (σ_b)	Module d'élasticité E
Rockpanel FS-Xtra	25,5 N/mm ² d'après statistiques (f_{05})	4740 N/mm ² en moyenne
Rockpanel Durable	27 N/mm ² d'après statistiques (f_{05})	4015 N/mm ² en moyenne
Rockpanel Uni	24 N/mm ² d'après statistiques (f_{05})	3567 N/mm ² en moyenne
Rockpanel Ply	15 N/mm ² d'après statistiques (f_{05})	3065 N/mm ² en moyenne

Lors d'une pose avec joints verticaux fermés (panneaux placés bords à bords), des tensions peuvent se produire au sein des panneaux. Ces tensions ne seront jamais supérieures à 1,6 N/mm², mais doivent être déduites des valeurs représentant les performances à la traction, lors du calcul relatif aux exigences locales par rapport aux classes de vent.

Distances de fixation pour les panneaux Rockpanel

Valeur de calcul dispositifs de fixation

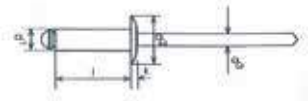
Les valeurs de calcul sont déterminées en fonction des dispositifs de fixation tels que repris dans l'évaluation européenne. Il est dès lors important que les dispositifs de fixation mis en œuvre satisfassent à cette spécification. Vous trouverez ci-dessous une spécification des dispositifs de fixation indiqués, tels qu'ils correspondent aux valeurs de calcul édictées plus haut dans ce chapitre.

Rivets AP14-50180-S	Clous filetés	Vis à empreinte torx
Matériau EN AW-5019 (AlMg5) suivant EN 755-2 Code de matériau 1.4541 suivant EN 10088	Acier inoxydable suivant EN 10088 Code de matériau 1.4401 ou 1.4578	Acier inoxydable suivant EN 10088 Code de matériau 1.4401 ou 1.4578
$d^1 = 5$ $d^2 = 14$ $d^3 = 2,7$ $l = 18$ $k = 1,5$	$d_n = 2,6 - 2,8$ $d_1 = 2,8 - 3,0$ $l_n = 31 - 32,5$ $l_g = 24 - 26$ $D = 5,8 - 6,3$ $H = 0,8 - 1,0$	$d_s = 3,3 - 3,4$ $d_g = 4,3 - 4,6$ $l = 35 - 1,25$ $b = 26,25 - 28,5$ $D = 9,6 - 0,4$
		

La contribution statique des charges

Pour la détermination finale de la flèche réelle ou du nombre effectif de dispositifs de fixation nécessaires pour garantir la force de réaction, il est important de savoir combien de portées le panneau Rockpanel recouvre. Ainsi, un panneau ne couvrant qu'une seule portée subira un fléchissement plus important qu'un panneau couvrant 2 ou plusieurs portées, en raison du moment d'inertie exerçant une action positive à hauteur du support intermédiaire. Ce moment s'exerçant à hauteur du support intermédiaire requiert une force de réaction plus importante que celle s'exerçant sur les supports périphériques, de sorte qu'en principe, il sera nécessaire d'appliquer un nombre plus élevé de dispositifs de fixation sur le support intermédiaire. Vous trouvez ci-dessous un exemple des différents schémas statiques déterminants :

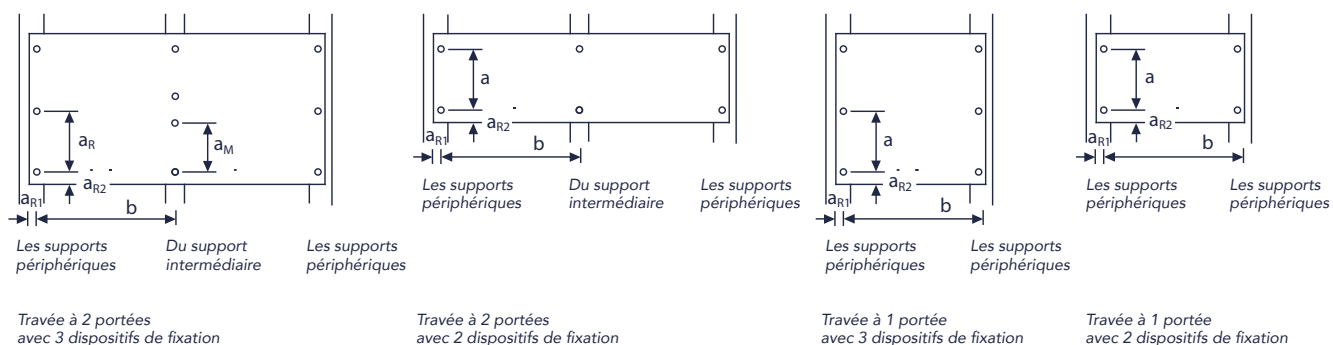

Exemples de calcul : tableaux reprenant les distances de fixation

Sur base des principes suivants, les distances maximales de fixation sont atteintes en fonction des vitesses de vents (pages 118-136) pour les applications sur structures bois et aluminium, à l'aide de, respectivement, vis et rivets. L'application étant basée sur le nombre de supports intermédiaires. Les panneaux Rockpanel peuvent également être fixés à l'aide de clous. Les petites têtes de clous utilisés dans la même teinte RAL offrent une possibilité esthétique de premier choix, pratiquement invisibles. Veuillez prendre contact avec Rockpanel pour une solution sur mesure avec les clous.

Fixation mécanique et montage

Le tableau ci-dessous reprend les diamètres des trous nécessaires correspondant aux différents dispositifs de fixation mécaniques et au mode de fixation envisagé (« fixe » ou « mobile »).

Diamètre des orifices des dispositifs de fixation mécaniques des panneaux – point « fixe » et point « mobile »

Type de dispositif de fixation	Point « fixe » (point de suspension)	Point « mobile »	Oblongs
Vis	3,2	6	3,4 x 6,0
Clous [b]	2,5	3,8	2,8 x 4,0
Rivets [a]	5,2	8	5,2 x 8,0

Le préforage des trous de vis pour les besoins des points de fixation fixes et des points de fixation mobiles peut se faire à l'aide d'une mèche HHS pour acier de diamètre 3,2 mm et 6 mm. Les vis montées aux points de fixation mobiles doivent être vissées au centre du trou et la tête de la vis doit affleurer le panneau sans être serrée contre ce dernier. Les points de fixation fixes doivent être appliqués sur une ligne horizontale, à 1,5 m maximum du rebord inférieur ou supérieur. Si les panneaux sont vissés sur une ossature en bois sans préforage ou si l'on ne prévoit que des points de fixation « fixes » (trous d'un diamètre unique de 3,2 mm), des tensions peuvent apparaître en cas de différentiel de température et/ou de variation du taux d'humidité relative, ce qui risque d'entraîner une déformation de la surface du panneau. Les contraintes de flexion qui s'exercent à cette occasion restent toutefois

largement inférieures à la valeur autorisée de 1,6 N/mm². En cas de fixation sur des profilés porteurs en aluminium, il y a lieu – en raison du différentiel de dilatation/rétraction important entre les produits Rockpanel et l'aluminium – de monter systématiquement les panneaux sans qu'il y ait de points de tension, c'est-à-dire en prévoyant des « points de suspension » (orifices précisément ajustés) et des « points mobiles » répondant aux cotes reprises dans le tableau ci-dessus pour les distances d'entraxe. La distance entre la face inférieure de la tête des rivets et la surface du panneau doit être égale à 0,3 mm (réglable grâce à un embout adapté sur la tête du rivet). En cas de fixation sur des profilés porteurs en aluminium, les raccords de jonction doivent mesurer 5 mm minimum sur tout le pourtour.

- Contrainte de vent selon la NBN-EN 1991-1-4 : sur la base d'une hauteur de bâtiment ≤ 10 m.
- Vitesse du vent et catégorie de terrain en Belgique conformément à la figure reprise au paragraphe « Valeurs applicables pour la contrainte exercée par le vent en Belgique ».
- Les distances de fixation ne sont valables que pour les façades verticales habillant un plan au sol rectangulaire.
- Épaisseur maximale de la bande mousse EPDM 0,5 mm (diminution de la longueur d'accrochage du dispositif de fixation appliqué en cas de structure en bois).
- Classe de résistance du bois C24 selon la norme NBN-EN 338 et classe de climat 2 selon la norme EN1995-1-1+C1 : 2006 § 2.3.1.3 ; classe de durée de la contrainte « courte » selon le tableau 2.2. de la norme EN 1991-1-1 : 2005+C1 : 2006
- Épaisseur minimale des profilés en aluminium 1,5 mm, qualité AW-6060 selon la norme EN 755-2 (conformément à l'agrément ETA-07/0141).
- Dispositifs de fixation tels que spécifiés au paragraphe « Distances de fixation pour les panneaux Rockpanel » et appliqués selon les consignes de mise en œuvre de Rockpanel :

Distances de fixation pour les panneaux Rockpanel

Distances maximales de fixation pour les panneaux Rockpanel en version Durable – vitesse du vent 26 m/s *

Belgique - Vitesse du vent 26 m/s
 - Hauteur du bâtiment ≤ 10 m
 - $a_{R1} \geq 15$ mm
 - $a_{R2} \geq 50$ mm

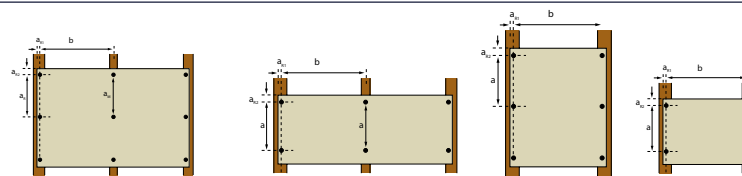

Catégorie du terrain I

	b	a _M support intermédiaire	a _R support périphérique	a	a	a
8 mm						
Rockpanel vis à empreinte Torx sur bois	600 mm	–	–	–	–	–
	500 mm	275 mm	415 mm	210 mm	–	–
	400 mm	345 mm	520 mm	290 mm	–	–
Rivets Rockpanel sur aluminium	600 mm	–	–	–	–	–
	500 mm	340 mm	530 mm	300 mm	–	–
	400 mm	425 mm	530 mm	390 mm	–	–
6 mm						
Rockpanel vis à empreinte Torx sur bois	400 mm	–	–	–	–	–
	300 mm	290 mm	300 mm	290 mm	–	–

Catégorie du terrain II

	b	a _M support intermédiaire	a _R support périphérique	a	a	a
8 mm						
Rockpanel vis à empreinte Torx sur bois	600 mm	–	–	–	–	–
	500 mm	325 mm	490 mm	265 mm	–	–
	400 mm	405 mm	560 mm	360 mm	460 mm	410 mm
Rivets Rockpanel sur aluminium	600 mm	–	–	–	–	–
	500 mm	400 mm	560 mm	370 mm	–	–
	400 mm	500 mm	560 mm	410 mm	560 mm	410 mm
6 mm						
Rockpanel vis à empreinte Torx sur bois	400 mm	255 mm	300 mm	245 mm	–	–
	300 mm	300 mm	300 mm	300 mm	300 mm	300 mm

- Si aucune distance de fixation n'est indiquée, la combinaison n'est pas possible, veuillez prendre contact avec Rockpanel.
 - Pour les applications sur terrain de catégorie 0 ainsi que sur les bâtiments de plus de 10 m de hauteur, veuillez prendre contact avec Rockpanel.
 - Spécification des vis et rivets Rockpanel conformément aux évaluations européennes ETA-07/0141 et ETA-08/0343.
- * Non valable pour Rockpanel Natural

Distances maximales de fixation pour les panneaux Rockpanel en version Durable – vitesse du vent 26 m/s *

Belgique - Vitesse du vent 26 m/s
 - Hauteur du bâtiment ≤ 10 m
 - $a_{R1} \geq 15$ mm
 - $a_{R2} \geq 50$ mm

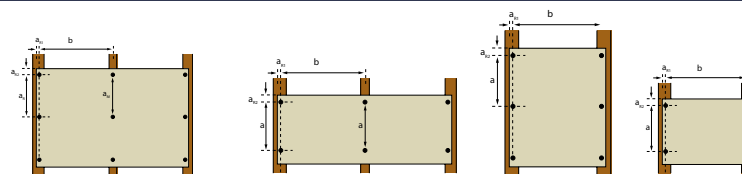

Catégorie du terrain III

	b	a_M support intermédiaire	a_R support périphérique	a	a	a
8 mm						
Rockpanel vis à empreinte Torx sur bois	600 mm	385 mm	580 mm	335 mm	–	–
	500 mm	465 mm	600 mm	425 mm	–	–
	400 mm	580 mm	600 mm	465 mm	600 mm	465 mm
Rivets Rockpanel sur aluminium	600 mm	475 mm	600 mm	465 mm	–	–
	500 mm	570 mm	600 mm	465 mm	–	–
	400 mm	600 mm	600 mm	465 mm	600 mm	465 mm
6 mm						
Rockpanel vis à empreinte Torx sur bois	400 mm	300 mm	300 mm	300 mm	–	–
	300 mm	300 mm	300 mm	300 mm	300 mm	300 mm

Catégorie du terrain IV

	b	a_M support intermédiaire	a_R support périphérique	a	a	a
8 mm						
Rockpanel vis à empreinte Torx sur bois	600 mm	600 mm	600 mm	540 mm	–	–
	500 mm	600 mm	600 mm	540 mm	600 mm	540 mm
	400 mm	600 mm	600 mm	540 mm	600 mm	540 mm
Rivets Rockpanel sur aluminium	600 mm	600 mm	600 mm	540 mm	–	–
	500 mm	600 mm	600 mm	540 mm	600 mm	540 mm
	400 mm	600 mm	600 mm	540 mm	600 mm	540 mm
6 mm						
Rockpanel vis à empreinte Torx sur bois	400 mm	300 mm	300 mm	300 mm	300 mm	300 mm
	300 mm	300 mm	300 mm	300 mm	300 mm	300 mm

- Si aucune distance de fixation n'est indiquée, la combinaison n'est pas possible, veuillez prendre contact avec Rockpanel.
- Pour les applications sur terrain de catégorie 0 ainsi que sur les bâtiments de plus de 10 m de hauteur, veuillez prendre contact avec Rockpanel.
- Spécification des vis et rivets Rockpanel conformément aux évaluations européennes ETA-07/0141 et ETA-08/0343.

* Non valable pour Rockpanel Natural

Distances de fixation pour les panneaux Rockpanel

Distances maximales de fixation pour les panneaux Rockpanel en version Durable – vitesse du vent 25 m/s *

Belgique - Vitesse du vent 25 m/s
 - Hauteur du bâtiment ≤ 10 m
 - $a_{R1} \geq 15$ mm
 - $a_{R2} \geq 50$ mm

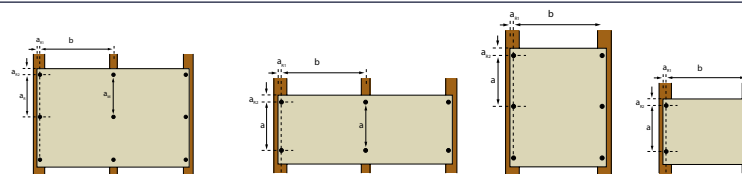

Catégorie du terrain I

	b	a_M support intermédiaire	a_R support périphérique	a	a	a
8 mm						
Rockpanel vis à empreinte Torx sur bois	600 mm	–	–	–	–	–
	500 mm	300 mm	450 mm	235 mm	–	–
	400 mm	375 mm	545 mm	320 mm	420 mm	400 mm
Rivets Rockpanel sur aluminium	600 mm	–	–	–	–	–
	500 mm	365 mm	545 mm	330 mm	–	–
	400 mm	460 mm	545 mm	400 mm	540 mm	400 mm
6 mm						
Rockpanel vis à empreinte Torx sur bois	400 mm	235 mm	300 mm	215 mm	–	–
	300 mm	300 mm	300 mm	300 mm	300 mm	300 mm

Catégorie du terrain II

	b	a_M support intermédiaire	a_R support périphérique	a	a	a
8 mm						
Rockpanel vis à empreinte Torx sur bois	600 mm	–	–	–	–	–
	500 mm	350 mm	530 mm	295 mm	–	–
	400 mm	440 mm	575 mm	395 mm	495 mm	425 mm
Rivets Rockpanel sur aluminium	600 mm	–	–	–	–	–
	500 mm	430 mm	575 mm	410 mm	–	–
	400 mm	540 mm	575 mm	425 mm	575 mm	425 mm
6 mm						
Rockpanel vis à empreinte Torx sur bois	400 mm	275 mm	300 mm	275 mm	–	–
	300 mm	300 mm	300 mm	300 mm	300 mm	300 mm

- Si aucune distance de fixation n'est indiquée, la combinaison n'est pas possible, veuillez prendre contact avec Rockpanel.
 - Pour les applications sur terrain de catégorie 0 ainsi que sur les bâtiments de plus de 10 m de hauteur, veuillez prendre contact avec Rockpanel.
 - Spécification des vis et rivets Rockpanel conformément aux évaluations européennes ETA-07/0141 et ETA-08/0343.
- * Non valable pour Rockpanel Natural

Distances maximales de fixation pour les panneaux Rockpanel en version Durable – vitesse du vent 25 m/s *

Belgique - Vitesse du vent 25 m/s
 - Hauteur du bâtiment ≤ 10 m
 - $a_{R1} \geq 15$ mm
 - $a_{R2} \geq 50$ mm

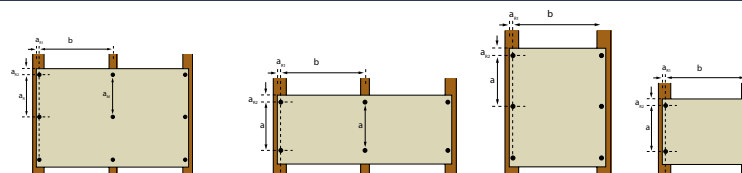

Catégorie du terrain III

	b	a _M support intermédiaire	a _R support périphérique	a	a	a
8 mm						
Rockpanel vis à empreinte Torx sur bois	600 mm	415 mm	600 mm	370 mm	–	–
	500 mm	500 mm	600 mm	465 mm	–	–
	400 mm	600 mm	600 mm	475 mm	600 mm	475 mm
Rivets Rockpanel sur aluminium	600 mm	510 mm	600 mm	475 mm	–	–
	500 mm	600 mm	600 mm	475 mm	–	–
	400 mm	600 mm	600 mm	475 mm	600 mm	475 mm
6 mm						
Rockpanel vis à empreinte Torx sur bois	400 mm	300 mm	300 mm	300 mm	–	–
	300 mm	300 mm	300 mm	300 mm	300 mm	300 mm

Catégorie du terrain IV

	b	a _M support intermédiaire	a _R support périphérique	a	a	a
8 mm						
Rockpanel vis à empreinte Torx sur bois	600 mm	600 mm	600 mm	555 mm	–	–
	500 mm	600 mm	600 mm	555 mm	600 mm	555 mm
	400 mm	600 mm	600 mm	555 mm	600 mm	555 mm
Rivets Rockpanel sur aluminium	600 mm	600 mm	600 mm	555 mm	–	–
	500 mm	600 mm	600 mm	555 mm	600 mm	555 mm
	400 mm	600 mm	600 mm	555 mm	600 mm	555 mm
6 mm						
Rockpanel vis à empreinte Torx sur bois	400 mm	300 mm	300 mm	300 mm	300 mm	300 mm
	300 mm	300 mm	300 mm	300 mm	300 mm	300 mm

- Si aucune distance de fixation n'est indiquée, la combinaison n'est pas possible, veuillez prendre contact avec Rockpanel.
- Pour les applications sur terrain de catégorie 0 ainsi que sur les bâtiments de plus de 10 m de hauteur, veuillez prendre contact avec Rockpanel.
- Spécification des vis et rivets Rockpanel conformément aux évaluations européennes ETA-07/0141 et ETA-08/0343.

* Non valable pour Rockpanel Natural

Distances de fixation pour les panneaux Rockpanel

Distances maximales de fixation pour les panneaux Rockpanel en version Durable – vitesse du vent 24 m/s *

Belgique - Vitesse du vent 24 m/s
 - Hauteur du bâtiment ≤ 10 m
 - $a_{R1} \geq 15$ mm
 - $a_{R2} \geq 50$ mm

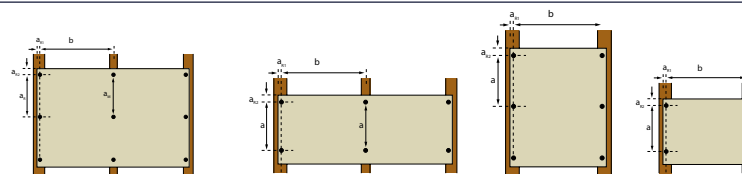

Catégorie du terrain I

	b	a _M support intermédiaire	a _R support périphérique	a	a	a
8 mm						
Rockpanel vis à empreinte Torx sur bois	600 mm	–	–	–	–	–
	500 mm	325 mm	490 mm	265 mm	–	–
	400 mm	405 mm	560 mm	360 mm	460 mm	410 mm
Rivets Rockpanel sur aluminium	600 mm	–	–	–	–	–
	500 mm	395 mm	560 mm	370 mm	–	–
	400 mm	495 mm	560 mm	410 mm	560 mm	410 mm
6 mm						
Rockpanel vis à empreinte Torx sur bois	400 mm	255 mm	300 mm	245 mm	–	–
	300 mm	300 mm	300 mm	300 mm	300 mm	300 mm

Catégorie du terrain II

	b	a _M support intermédiaire	a _R support périphérique	a	a	a
8 mm						
Rockpanel vis à empreinte Torx sur bois	600 mm	–	–	–	–	–
	500 mm	380 mm	575 mm	330 mm	–	–
	400 mm	475 mm	590 mm	430 mm	540 mm	430 mm
Rivets Rockpanel sur aluminium	600 mm	–	–	–	–	–
	500 mm	470 mm	590 mm	430 mm	–	–
	400 mm	585 mm	590 mm	430 mm	590 mm	430 mm
6 mm						
Rockpanel vis à empreinte Torx sur bois	400 mm	300 mm	300 mm	300 mm	–	–
	300 mm	300 mm	300 mm	300 mm	300 mm	300 mm

- Si aucune distance de fixation n'est indiquée, la combinaison n'est pas possible, veuillez prendre contact avec Rockpanel.
- Pour les applications sur terrain de catégorie 0 ainsi que sur les bâtiments de plus de 10 m de hauteur, veuillez prendre contact avec Rockpanel.
- Spécification des vis et rivets Rockpanel conformément aux évaluations européennes ETA-07/0141 et ETA-08/0343.

* Non valable pour Rockpanel Natural

Distances maximales de fixation pour les panneaux Rockpanel en version Durable – vitesse du vent 24 m/s *

Belgique - Vitesse du vent 24 m/s
 - Hauteur du bâtiment ≤ 10 m
 - $a_{R1} \geq 15$ mm
 - $a_{R2} \geq 50$ mm

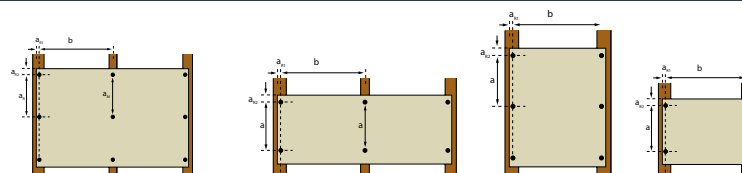

Catégorie du terrain III

	b	a _M support intermédiaire	a _R support périphérique	a	a	a
8 mm						
Rockpanel vis à empreinte Torx sur bois	600 mm	455 mm	600 mm	410 mm	–	–
	500 mm	545 mm	600 mm	490 mm	–	–
	400 mm	600 mm	600 mm	490 mm	600 mm	490 mm
Rivets Rockpanel sur aluminium	600 mm	555 mm	600 mm	490 mm	–	–
	500 mm	600 mm	600 mm	490 mm	–	–
	400 mm	600 mm	600 mm	490 mm	600 mm	490 mm
6 mm						
Rockpanel vis à empreinte Torx sur bois	400 mm	300 mm	300 mm	300 mm	–	–
	300 mm	300 mm	300 mm	300 mm	300 mm	300 mm

Catégorie du terrain IV

	b	a _M support intermédiaire	a _R support périphérique	a	a	a
8 mm						
Rockpanel vis à empreinte Torx sur bois	600 mm	600 mm	600 mm	570 mm	–	–
	500 mm	600 mm	600 mm	570 mm	600 mm	570 mm
	400 mm	600 mm	600 mm	570 mm	600 mm	570 mm
Rivets Rockpanel sur aluminium	600 mm	600 mm	600 mm	570 mm	–	–
	500 mm	600 mm	600 mm	570 mm	600 mm	570 mm
	400 mm	600 mm	600 mm	570 mm	600 mm	570 mm
6 mm						
Rockpanel vis à empreinte Torx sur bois	400 mm	300 mm	300 mm	300 mm	300 mm	300 mm
	300 mm	300 mm	300 mm	300 mm	300 mm	300 mm

■ Si aucune distance de fixation n'est indiquée, la combinaison n'est pas possible, veuillez prendre contact avec Rockpanel.

■ Pour les applications sur terrain de catégorie 0 ainsi que sur les bâtiments de plus de 10 m de hauteur, veuillez prendre contact avec Rockpanel.

■ Spécification des vis et rivets Rockpanel conformément aux évaluations européennes ETA-07/0141 et ETA-08/0343.

* Non valable pour Rockpanel Natural

Distances de fixation pour les panneaux Rockpanel

Distances maximales de fixation pour les panneaux Rockpanel en version Durable – vitesse du vent 23 m/s *

Belgique - Vitesse du vent 23 m/s
 - Hauteur du bâtiment ≤ 10 m
 - $a_{R1} \geq 15$ mm
 - $a_{R2} \geq 50$ mm

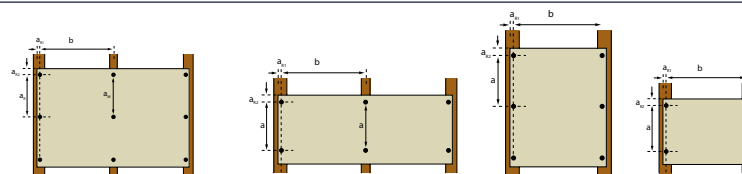

Catégorie du terrain I

	b	a _M support intermédiaire	a _R support périphérique	a	a	a
8 mm						
Rockpanel vis à empreinte Torx sur bois	600 mm	–	–	–	–	–
	500 mm	350 mm	530 mm	300 mm	–	–
	400 mm	440 mm	575 mm	400 mm	500 mm	425 mm
Rivets Rockpanel sur aluminium	600 mm	–	–	–	–	–
	500 mm	435 mm	575 mm	410 mm	–	–
	400 mm	540 mm	575 mm	425 mm	575 mm	425 mm
6 mm						
Rockpanel vis à empreinte Torx sur bois	400 mm	275 mm	300 mm	275 mm	–	–
	300 mm	300 mm	300 mm	300 mm	300 mm	300 mm

Catégorie du terrain II

	b	a _M support intermédiaire	a _R support périphérique	a	a	a
8 mm						
Rockpanel vis à empreinte Torx sur bois	600 mm	345 mm	520 mm	290 mm	–	–
	500 mm	415 mm	600 mm	370 mm	–	–
	400 mm	520 mm	600 mm	450 mm	585 mm	450 mm
Rivets Rockpanel sur aluminium	600 mm	425 mm	600 mm	425 mm	–	–
	500 mm	510 mm	600 mm	450 mm	–	–
	400 mm	600 mm	600 mm	450 mm	600 mm	450 mm
6 mm						
Rockpanel vis à empreinte Torx sur bois	400 mm	300 mm	300 mm	300 mm	–	–
	300 mm	300 mm	300 mm	300 mm	300 mm	300 mm

- Si aucune distance de fixation n'est indiquée, la combinaison n'est pas possible, veuillez prendre contact avec Rockpanel.
- Pour les applications sur terrain de catégorie 0 ainsi que sur les bâtiments de plus de 10 m de hauteur, veuillez prendre contact avec Rockpanel.
- Spécification des vis et rivets Rockpanel conformément aux évaluations européennes ETA-07/0141 et ETA-08/0343.

* Non valable pour Rockpanel Natural

Distances maximales de fixation pour les panneaux Rockpanel en version Durable – vitesse du vent 23 m/s *

Belgique - Vitesse du vent 23 m/s
 - Hauteur du bâtiment ≤ 10 m
 - $a_{R1} \geq 15$ mm
 - $a_{R2} \geq 50$ mm

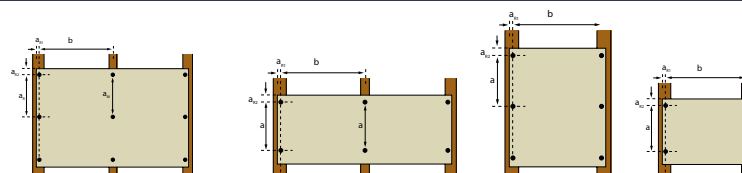

Catégorie du terrain III

	b	a _M support intermédiaire	a _R support périphérique	a	a	a
8 mm						
Rockpanel vis à empreinte Torx sur bois	600 mm	495 mm	600 mm	460 mm	–	–
	500 mm	590 mm	600 mm	505 mm	600 mm	505 mm
	400 mm	600 mm	600 mm	505 mm	600 mm	505 mm
Rivets Rockpanel sur aluminium	600 mm	600 mm	600 mm	505 mm	–	–
	500 mm	600 mm	600 mm	505 mm	600 mm	505 mm
	400 mm	600 mm	600 mm	505 mm	600 mm	505 mm
6 mm						
Rockpanel vis à empreinte Torx sur bois	400 mm	300 mm	300 mm	300 mm	–	–
	300 mm	300 mm	300 mm	300 mm	300 mm	300 mm

Catégorie du terrain IV

	b	a _M support intermédiaire	a _R support périphérique	a	a	a
8 mm						
Rockpanel vis à empreinte Torx sur bois	600 mm	600 mm	600 mm	585 mm	–	–
	500 mm	600 mm	600 mm	585 mm	600 mm	585 mm
	400 mm	600 mm	600 mm	585 mm	600 mm	585 mm
Rivets Rockpanel sur aluminium	600 mm	600 mm	600 mm	585 mm	–	–
	500 mm	600 mm	600 mm	585 mm	600 mm	585 mm
	400 mm	600 mm	600 mm	585 mm	600 mm	585 mm
6 mm						
Rockpanel vis à empreinte Torx sur bois	400 mm	300 mm	300 mm	300 mm	300 mm	300 mm
	300 mm	300 mm	300 mm	300 mm	300 mm	300 mm

- Si aucune distance de fixation n'est indiquée, la combinaison n'est pas possible, veuillez prendre contact avec Rockpanel.
- Pour les applications sur terrain de catégorie 0 ainsi que sur les bâtiments de plus de 10 m de hauteur, veuillez prendre contact avec Rockpanel.
- Spécification des vis et rivets Rockpanel conformément aux évaluations européennes ETA-07/0141 et ETA-08/0343.

* Non valable pour Rockpanel Natural

Distances de fixation pour les panneaux Rockpanel

Distances maximales de fixation pour les panneaux Rockpanel en version Uni - vitesse du vent 26 m/s

- Belgique - Hauteur du bâtiment ≤ 10 m
 - Non valable pour zone côtière
 - Classe de résistance ossature C18
 - Classe de climat 2 (EN 1995-1-1)
 - $a_{R1} \geq 15$ mm
 - $a_{R2} \geq 50$ mm

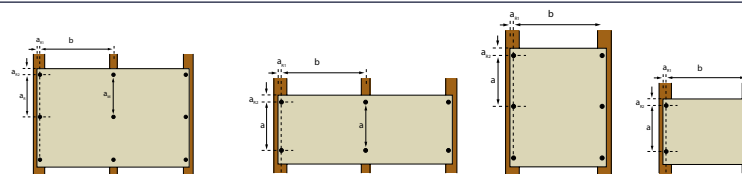

Catégorie du terrain I

	b	a _M support intermédiaire	a _R support périphérique	a	a	a
8 mm						
	600 mm	–	–	–	–	–
Rockpanel vis à empreinte Torx sur bois	500 mm	305 mm	460 mm	245 mm	–	–
	400 mm	410 mm	460 mm	360 mm	465 mm	370 mm
	300 mm	–	–	–	–	–
Clou Rockpanel	600 mm	–	–	–	–	–
	500 mm	–	–	–	–	–
	400 mm	90 mm	285 mm	130 mm	–	–
	300 mm	120 mm	400 mm	205 mm	305 mm	370 mm
6 mm						
Rockpanel vis à empreinte Torx sur bois	400 mm	–	–	–	–	–
	300 mm	255 mm	300 mm	245 mm	–	–
Clou Rockpanel	400 mm	–	–	–	–	–
	300 mm	155 mm	300 mm	200 mm	–	–

Catégorie du terrain II

	b	a _M support intermédiaire	a _R support périphérique	a	a	a
8 mm						
	600 mm	–	–	–	–	–
Rockpanel vis à empreinte Torx sur bois	500 mm	290 mm	435 mm	–	–	–
	400 mm	360 mm	490 mm	305 mm	–	–
	300 mm	480 mm	490 mm	390 mm	490 mm	390 mm
Clou Rockpanel	600 mm	–	–	–	–	–
	500 mm	–	–	–	–	–
	400 mm	105 mm	340 mm	170 mm	–	–
	300 mm	145 mm	400 mm	260 mm	360 mm	390 mm
6 mm						
Rockpanel vis à empreinte Torx sur bois	400 mm	–	–	–	–	–
	300 mm	300 mm	300 mm	300 mm	300 mm	300 mm
	400 mm	–	–	–	–	–
Clou Rockpanel	400 mm	–	–	–	–	–
	300 mm	185 mm	300 mm	255 mm	300 mm	300 mm

- Les valeurs du tableau sont normatives, zone A conformément à NBN-EN 1991-1-4.
- Si aucune distance de fixation n'est indiquée, la combinaison n'est pas possible, veuillez prendre contact avec Rockpanel.
- Spécification des vis et clous Rockpanel conformément aux évaluations européennes ETA-17/0620 et ETA-17/0619.

Distances maximales de fixation pour les panneaux Rockpanel en version Uni - vitesse du vent 26 m/s

Belgique - Hauteur du bâtiment ≤ 10 m
 - Non valable pour zone côtière
 - Classe de résistance ossature C18
 - Classe de climat 2 (EN 1995-1-1)
 - $a_{R1} \geq 15$ mm
 - $a_{R2} \geq 50$ mm

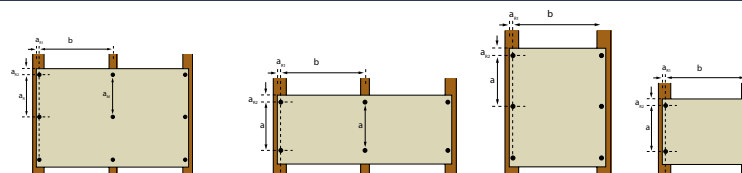

Catégorie du terrain III

	b	a _M support intermédiaire	a _R support périphérique	a	a	a
8 mm						
	600 mm	–	–	–	–	–
Rockpanel vis à empreinte Torx sur bois	500 mm	410 mm	550 mm	365 mm	–	–
	400 mm	515 mm	550 mm	440 mm	550 mm	520 mm
	300 mm	550 mm	550 mm	440 mm	550 mm	520 mm
Clou Rockpanel	600 mm	–	–	–	–	–
	500 mm	120 mm	400 mm	210 mm	–	–
	400 mm	155 mm	400 mm	285 mm	385 mm	400 mm
	300 mm	205 mm	400 mm	400 mm	400 mm	400 mm
6 mm						
Rockpanel vis à empreinte Torx sur bois	400 mm	300 mm	300 mm	300 mm	–	–
	300 mm	300 mm	300 mm	300 mm	300 mm	300 mm
Clou Rockpanel	400 mm	200 mm	300 mm	280 mm	–	–
	300 mm	265 mm	300 mm	300 mm	300 mm	300 mm

Catégorie du terrain IV

	b	a _M support intermédiaire	a _R support périphérique	a	a	a
8 mm						
	600 mm	545 mm	600 mm	515 mm	–	–
Rockpanel vis à empreinte Torx sur bois	500 mm	600 mm	600 mm	520 mm	600 mm	520 mm
	400 mm	600 mm	600 mm	520 mm	600 mm	520 mm
	300 mm	600 mm	600 mm	520 mm	600 mm	520 mm
Clou Rockpanel	600 mm	160 mm	400 mm	305 mm	–	–
	500 mm	195 mm	400 mm	390 mm	400 mm	400 mm
	400 mm	245 mm	400 mm	400 mm	400 mm	400 mm
	300 mm	325 mm	400 mm	400 mm	400 mm	400 mm
6 mm						
Rockpanel vis à empreinte Torx sur bois	400 mm	300 mm	300 mm	300 mm	–	–
	300 mm	300 mm	300 mm	300 mm	300 mm	300 mm
Clou Rockpanel	400 mm	300 mm	300 mm	300 mm	–	–
	300 mm	300 mm	300 mm	300 mm	300 mm	300 mm

- Les valeurs du tableau sont normatives, zone A conformément à NBN-EN 1991-1-4.
- Si aucune distance de fixation n'est indiquée, la combinaison n'est pas possible, veuillez prendre contact avec Rockpanel.
- Spécification des vis et clous Rockpanel conformément aux évaluations européennes ETA-17/0620 et ETA-17/0619.

Distances de fixation pour les panneaux Rockpanel

Distances maximales de fixation pour les panneaux Rockpanel en version Uni - vitesse du vent 25 m/s *

- Belgique - Hauteur du bâtiment ≤ 10 m
 - Non valable pour zone côtière
 - Classe de résistance ossature C18
 - Classe de climat 2 (EN 1995-1-1)
 - $a_{R1} \geq 15$ mm
 - $a_{R2} \geq 50$ mm

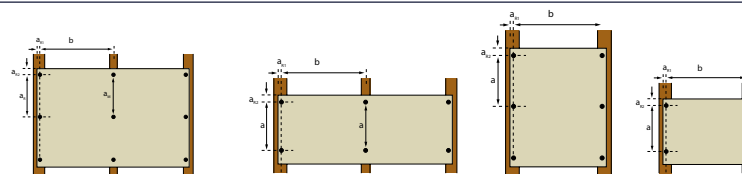

Catégorie du terrain I

	b	a_M support intermédiaire	a_R support périphérique	a	a	a
8 mm						
	600 mm	-	-	-	-	-
Rockpanel vis à empreinte Torx sur bois	500 mm	-	-	-	-	-
	400 mm	330 mm	470 mm	275 mm	-	-
	300 mm	440 mm	480 mm	380 mm	480 mm	380 mm
	600 mm	-	-	-	-	-
Clou Rockpanel	500 mm	-	-	-	-	-
	400 mm	110 mm	310 mm	150 mm	-	-
	300 mm	150 mm	400 mm	230 mm	330 mm	380 mm
6 mm						
Rockpanel vis à empreinte Torx sur bois	400 mm	-	-	-	-	-
	300 mm	275 mm	300 mm	275 mm	-	-
Clou Rockpanel	400 mm	-	-	-	-	-
	300 mm	170 mm	300 mm	225 mm	-	-

Catégorie du terrain II

	b	a_M support intermédiaire	a_R support périphérique	a	a	a
8 mm						
	600 mm	-	-	-	-	-
Rockpanel vis à empreinte Torx sur bois	500 mm	310 mm	440 mm	250 mm	-	-
	400 mm	390 mm	500 mm	340 mm	440 mm	400 mm
	300 mm	500 mm	500 mm	400 mm	500 mm	400 mm
	600 mm	-	-	-	-	-
Clou Rockpanel	500 mm	90 mm	310 mm	135 mm	-	-
	400 mm	115 mm	365 mm	190 mm	290 mm	400 mm
	300 mm	145 mm	400 mm	290 mm	390 mm	400 mm
6 mm						
Rockpanel vis à empreinte Torx sur bois	400 mm	-	-	-	-	-
	300 mm	300 mm	300 mm	300 mm	300 mm	300 mm
	400 mm	-	-	-	-	-
Clou Rockpanel	400 mm	-	-	-	-	-
	300 mm	200 mm	300 mm	285 mm	300 mm	300 mm

■ Les valeurs du tableau sont normatives, zone A conformément à NBN-EN 1991-1-4.

■ Si aucune distance de fixation n'est indiquée, la combinaison n'est pas possible, veuillez prendre contact avec Rockpanel.

■ Spécification des vis et clous Rockpanel conformément aux évaluations européennes ETA-17/0620 et ETA-17/0619.

* Non valable pour Rockpanel Natural

Distances maximales de fixation pour les panneaux Rockpanel en version Uni - vitesse du vent 25 m/s *

Belgique - Hauteur du bâtiment ≤ 10 m
 - Non valable pour zone côtière
 - Classe de résistance ossature C18
 - Classe de climat 2 (EN 1995-1-1)
 - $a_{R1} \geq 15$ mm
 - $a_{R2} \geq 50$ mm

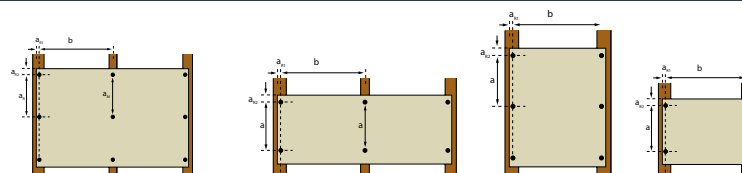

Catégorie du terrain III

	b	a _M support intermédiaire	a _R support périphérique	a	a	a
8 mm						
	600 mm	-	-	-	-	-
Rockpanel vis à empreinte Torx sur bois	500 mm	445 mm	570 mm	405 mm	-	-
	400 mm	555 mm	570 mm	460 mm	570 mm	460 mm
	300 mm	570 mm	570 mm	460 mm	570 mm	460 mm
Clou Rockpanel	600 mm	-	-	-	-	-
	500 mm	130 mm	400 mm	235 mm	-	-
	400 mm	165 mm	400 mm	315 mm	400 mm	400 mm
	300 mm	220 mm	400 mm	400 mm	400 mm	400 mm
6 mm						
Rockpanel vis à empreinte Torx sur bois	400 mm	300 mm	300 mm	300 mm	-	-
	300 mm	300 mm	300 mm	300 mm	300 mm	300 mm
Clou Rockpanel	400 mm	285 mm	300 mm	300 mm	-	-
	300 mm	300 mm	300 mm	300 mm	300 mm	300 mm

Catégorie du terrain IV

	b	a _M support intermédiaire	a _R support périphérique	a	a	a
8 mm						
	600 mm	590 mm	600 mm	-	-	-
Rockpanel vis à empreinte Torx sur bois	500 mm	600 mm	600 mm	530 mm	600 mm	530 mm
	400 mm	600 mm	600 mm	530 mm	600 mm	530 mm
	300 mm	600 mm	600 mm	530 mm	600 mm	530 mm
Clou Rockpanel	600 mm	175 mm	400 mm	-	-	-
	500 mm	210 mm	400 mm	400 mm	400 mm	400 mm
	400 mm	265 mm	400 mm	400 mm	400 mm	400 mm
	300 mm	350 mm	400 mm	400 mm	400 mm	400 mm
6 mm						
Rockpanel vis à empreinte Torx sur bois	400 mm	300 mm	300 mm	300 mm	300 mm	300 mm
	300 mm	300 mm	300 mm	300 mm	300 mm	300 mm
Clou Rockpanel	400 mm	300 mm	300 mm	300 mm	300 mm	300 mm
	300 mm	300 mm	300 mm	300 mm	300 mm	300 mm

■ Les valeurs du tableau sont normatives, zone A conformément à NBN-EN 1991-1-4.

■ Si aucune distance de fixation n'est indiquée, la combinaison n'est pas possible, veuillez prendre contact avec Rockpanel.

■ Spécification des vis et clous Rockpanel conformément aux évaluations européennes ETA-17/0620 et ETA-17/0619.

* Non valable pour Rockpanel Natural

Distances de fixation pour les panneaux Rockpanel

Distances maximales de fixation pour les panneaux Rockpanel en version Uni - vitesse du vent 24 m/s *

- Belgique - Hauteur du bâtiment ≤ 10 m
 - Non valable pour zone côtière
 - Classe de résistance ossature C18
 - Classe de climat 2 (EN 1995-1-1)
 - $a_{R1} \geq 15$ mm
 - $a_{R2} \geq 50$ mm

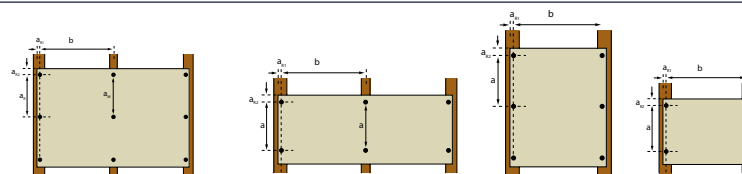

Catégorie du terrain I

	b	a _M support intermédiaire	a _R support périphérique	a	a	a
8 mm						
Rockpanel vis à empreinte Torx sur bois	600 mm	-	-	-	-	-
	500 mm	-	-	-	-	-
	400 mm	360 mm	480 mm	305 mm	-	-
	300 mm	480 mm	490 mm	390 mm	490 mm	390 mm
Clou Rockpanel	600 mm	-	-	-	-	-
	500 mm	-	-	-	-	-
	400 mm	105 mm	335 mm	170 mm	-	-
	300 mm	140 mm	400 mm	260 mm	360 mm	390 mm
6 mm						
Rockpanel vis à empreinte Torx sur bois	400 mm	-	-	-	-	-
	300 mm	300 mm	300 mm	300 mm	300 mm	300 mm
Clou Rockpanel	400 mm	-	-	-	-	-
	300 mm	185 mm	300 mm	255 mm	300 mm	300 mm

Catégorie du terrain II

	b	a _M support intermédiaire	a _R support périphérique	a	a	a
8 mm						
Rockpanel vis à empreinte Torx sur bois	600 mm	-	-	-	-	-
	500 mm	340 mm	480 mm	285 mm	-	-
	400 mm	425 mm	520 mm	380 mm	480 mm	420 mm
	300 mm	520 mm	520 mm	400 mm	520 mm	420 mm
Clou Rockpanel	600 mm	-	-	-	-	-
	500 mm	100 mm	315 mm	155 mm	-	-
	400 mm	125 mm	395 mm	215 mm	315 mm	400 mm
	300 mm	170 mm	400 mm	325 mm	400 mm	400 mm
6 mm						
Rockpanel vis à empreinte Torx sur bois	400 mm	-	-	-	-	-
	300 mm	300 mm	300 mm	300 mm	300 mm	300 mm
	400 mm	-	-	-	-	-
Clou Rockpanel	400 mm	-	-	-	-	-
	300 mm	215 mm	300 mm	255 mm	300 mm	300 mm

- Les valeurs du tableau sont normatives, zone A conformément à NBN-EN 1991-1-4.
 - Si aucune distance de fixation n'est indiquée, la combinaison n'est pas possible, veuillez prendre contact avec Rockpanel.
 - Spécification des vis et clous Rockpanel conformément aux évaluations européennes ETA-17/0620 et ETA-17/0619.
- * Non valable pour Rockpanel Natural

Distances maximales de fixation pour les panneaux Rockpanel en version Uni - vitesse du vent 24 m/s *

Belgique - Hauteur du bâtiment ≤ 10 m
 - Non valable pour zone côtière
 - Classe de résistance ossature C18
 - Classe de climat 2 (EN 1995-1-1)
 - $a_{R1} \geq 15$ mm
 - $a_{R2} \geq 50$ mm

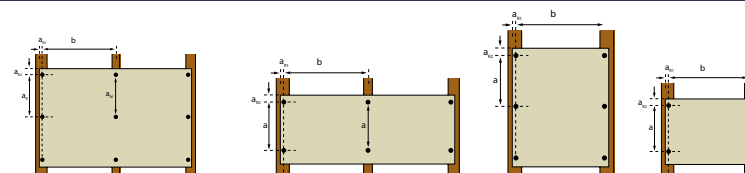

Catégorie du terrain III

	b	a _M support intermédiaire	a _R support périphérique	a	a	a
8 mm						
	600 mm	-	-	-	-	-
Rockpanel vis à empreinte Torx sur bois	500 mm	485 mm	580 mm	445 mm	-	-
	400 mm	580 mm	580 mm	470 mm	580 mm	470 mm
	300 mm	580 mm	580 mm	470 mm	580 mm	470 mm
Clou Rockpanel	600 mm	-	-	-	-	-
	500 mm	145 mm	400 mm	260 mm	-	-
	400 mm	180 mm	400 mm	350 mm	400 mm	400 mm
	300 mm	240 mm	400 mm	400 mm	400 mm	400 mm
6 mm						
Rockpanel vis à empreinte Torx sur bois	400 mm	300 mm	300 mm	300 mm	-	-
	300 mm	300 mm	300 mm	300 mm	300 mm	300 mm
Clou Rockpanel	400 mm	300 mm	300 mm	300 mm	-	-
	300 mm	300 mm	300 mm	300 mm	300 mm	300 mm

Catégorie du terrain IV

	b	a _M support intermédiaire	a _R support périphérique	a	a	a
8 mm						
	600 mm	600 mm	600 mm	540 mm	-	-
Rockpanel vis à empreinte Torx sur bois	500 mm	600 mm	600 mm	540 mm	600 mm	540 mm
	400 mm	600 mm	600 mm	540 mm	600 mm	540 mm
	300 mm	600 mm	600 mm	540 mm	600 mm	540 mm
Clou Rockpanel	600 mm	190 mm	400 mm	375 mm	-	-
	500 mm	230 mm	400 mm	400 mm	400 mm	400 mm
	400 mm	285 mm	400 mm	400 mm	400 mm	400 mm
	300 mm	380 mm	400 mm	400 mm	400 mm	400 mm
6 mm						
Rockpanel vis à empreinte Torx sur bois	400 mm	300 mm	300 mm	300 mm	300 mm	300 mm
	300 mm	300 mm	300 mm	300 mm	300 mm	300 mm
Clou Rockpanel	400 mm	300 mm	300 mm	300 mm	300 mm	300 mm
	300 mm	300 mm	300 mm	300 mm	300 mm	300 mm

■ Les valeurs du tableau sont normatives, zone A conformément à NBN-EN 1991-1-4.

■ Si aucune distance de fixation n'est indiquée, la combinaison n'est pas possible, veuillez prendre contact avec Rockpanel.

■ Spécification des vis et clous Rockpanel conformément aux évaluations européennes ETA-17/0620 et ETA-17/0619.

* Non valable pour Rockpanel Natural

Distances de fixation pour les panneaux Rockpanel

Distances maximales de fixation pour les panneaux Rockpanel en version Uni - vitesse du vent 23 m/s *

- Belgique - Hauteur du bâtiment ≤ 10 m
 - Non valable pour zone côtière
 - Classe de résistance ossature C18
 - Classe de climat 2 (EN 1995-1-1)
 - $a_{R1} \geq 15$ mm
 - $a_{R2} \geq 50$ mm

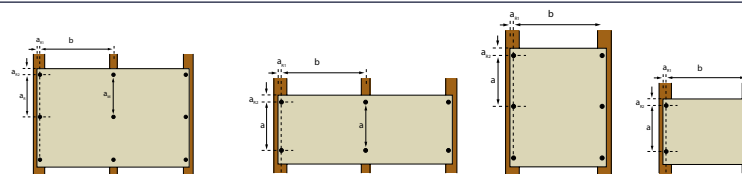

Catégorie du terrain I

	b	a _M support intermédiaire	a _R support périphérique	a	a	a
8 mm						
Rockpanel vis à empreinte Torx sur bois	600 mm	-	-	-	-	-
	500 mm	315 mm	445 mm	255 mm	-	-
	400 mm	390 mm	500 mm	345 mm	445 mm	400 mm
Clou Rockpanel	300 mm	500 mm	500 mm	400 mm	500 mm	400 mm
	600 mm	-	-	-	-	-
	500 mm	90 mm	295 mm	135 mm	-	-
	400 mm	115 mm	365 mm	195 mm	295 mm	400 mm
	300 mm	155 mm	400 mm	290 mm	390 mm	400 mm
	6 mm					
Rockpanel vis à empreinte Torx sur bois	400 mm	-	-	-	-	-
	300 mm	300 mm	300 mm	300 mm	300 mm	300 mm
Clou Rockpanel	400 mm	-	-	-	-	-
	300 mm	200 mm	300 mm	285 mm	300 mm	300 mm

Catégorie du terrain II

	b	a _M support intermédiaire	a _R support périphérique	a	a	a
8 mm						
Rockpanel vis à empreinte Torx sur bois	600 mm	-	-	-	-	-
	500 mm	370 mm	520 mm	315 mm	-	-
	400 mm	460 mm	530 mm	420 mm	520 mm	430 mm
Clou Rockpanel	300 mm	530 mm	530 mm	430 mm	580 mm	430 mm
	600 mm	-	-	-	-	-
	500 mm	110 mm	345 mm	175 mm	-	-
	400 mm	135 mm	400 mm	245 mm	345 mm	400 mm
	300 mm	185 mm	400 mm	360 mm	400 mm	400 mm
	6 mm					
Rockpanel vis à empreinte Torx sur bois	400 mm	290 mm	300 mm	290 mm	-	-
	300 mm	300 mm	300 mm	300 mm	300 mm	300 mm
Clou Rockpanel	400 mm	175 mm	300 mm	240 mm	-	-
	300 mm	235 mm	300 mm	300 mm	300 mm	300 mm

- Les valeurs du tableau sont normatives, zone A conformément à NBN-EN 1991-1-4.
 - Si aucune distance de fixation n'est indiquée, la combinaison n'est pas possible, veuillez prendre contact avec Rockpanel.
 - Spécification des vis et clous Rockpanel conformément aux évaluations européennes ETA-17/0620 et ETA-17/0619.
- * Non valable pour Rockpanel Natural

Distances maximales de fixation pour les panneaux Rockpanel en version Uni - vitesse du vent 23 m/s *

Belgique - Hauteur du bâtiment ≤ 10 m
 - Non valable pour zone côtière
 - Classe de résistance ossature C18
 - Classe de climat 2 (EN 1995-1-1)
 - $a_{R1} \geq 15$ mm
 - $a_{R2} \geq 50$ mm

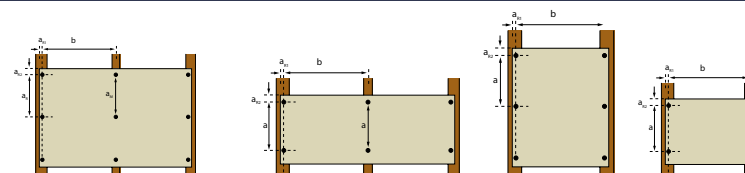

Catégorie du terrain III

	b	a _M support intermédiaire	a _R support périphérique	a	a	a
8 mm						
Rockpanel vis à empreinte Torx sur bois	600 mm	440 mm	600 mm	395 mm	-	-
	500 mm	525 mm	600 mm	480 mm	-	-
	400 mm	600 mm	600 mm	480 mm	600 mm	480 mm
	300 mm	600 mm	600 mm	480 mm	600 mm	480 mm
Clou Rockpanel	600 mm	130 mm	400 mm	230 mm	-	-
	500 mm	155 mm	400 mm	295 mm	-	-
	400 mm	195 mm	400 mm	390 mm	400 mm	400 mm
	300 mm	260 mm	400 mm	400 mm	400 mm	400 mm
6 mm						
Rockpanel vis à empreinte Torx sur bois	400 mm	300 mm	300 mm	300 mm	-	-
	300 mm	300 mm	300 mm	300 mm	300 mm	300 mm
Clou Rockpanel	400 mm	300 mm	300 mm	300 mm	-	-
	300 mm	300 mm	300 mm	300 mm	300 mm	300 mm

Catégorie du terrain IV

	b	a _M support intermédiaire	a _R support périphérique	a	a	a
6 mm						
Rockpanel vis à empreinte Torx sur bois	600 mm	600 mm	600 mm	560 mm	-	-
	500 mm	600 mm	600 mm	560 mm	600 mm	560 mm
	400 mm	600 mm	600 mm	560 mm	600 mm	560 mm
	300 mm	600 mm	600 mm	560 mm	600 mm	560 mm
Clou Rockpanel	600 mm	205 mm	400 mm	400 mm	-	-
	500 mm	250 mm	400 mm	400 mm	400 mm	400 mm
	400 mm	310 mm	400 mm	400 mm	400 mm	400 mm
	300 mm	400 mm	400 mm	400 mm	400 mm	400 mm
6 mm						
Rockpanel vis à empreinte Torx sur bois	400 mm	300 mm	300 mm	300 mm	300 mm	300 mm
	300 mm	300 mm	300 mm	300 mm	300 mm	300 mm
Clou Rockpanel	400 mm	300 mm	300 mm	300 mm	300 mm	300 mm
	300 mm	300 mm	300 mm	300 mm	300 mm	300 mm

■ Les valeurs du tableau sont normatives, zone A conformément à NBN-EN 1991-1-4.

■ Si aucune distance de fixation n'est indiquée, la combinaison n'est pas possible, veuillez prendre contact avec Rockpanel.

■ Spécification des vis et clous Rockpanel conformément aux évaluations européennes ETA-17/0620 et ETA-17/0619.

* Non valable pour Rockpanel Natural

Distances de fixation pour les panneaux Rockpanel

Distances de fixation des Rockpanel Lines²

Belgique - Vitesse du vent 23/24/25/26 m/s
 - Class de résistance C18, Classe de climat 2 conformément à EN-1995-1-1
 - $a_{R1} \geq 15$
 - $a_{R2} = 15$

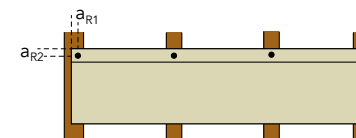

Hauteur maximale de bâtiment (m) recouvert à l'aide de Lines² 8 mm, recouvrement d'au moins deux champs, montage avec clips et une fixation amovible

Vitesse du vent	Catégorie du terrain	Lines ² 8 XL		Lines ² 8 S	
		Entraxe 500 mm max.		Entraxe 500 mm max.	
		Zone B : zone centrale	Zone A : zone angulaire	Zone B : zone centrale	Zone A : zone angulaire
23 m/s	IV	30*	30	30*	30*
	III	30*	10	30*	30*
	II	30*	a	30*	30*
	I	22	a	30*	30
24 m/s	IV	30*	22	30*	30*
	III	30*	10	30*	30*
	II	30	a	30*	30
	I	16	a	30*	16
25 m/s	IV	30*	22	30*	30*
	III	30*	6	30*	30*
	II	22	a	30*	22
	I	10	a	30*	10
26 m/s	IV	30*	16	30*	30*
	III	30*	6	30*	30*
	II	16	a	30*	16
	I	6	a	30*	6

a : sans objet

* : les hauteurs de bâtiments plus élevées n'ont pas fait l'objet d'un calcul, consultez toujours Rockpanel.

Remarque : en cas de situation particulière (forme du bâtiment, effets de turbulences), si le bâtiment se trouve dans une zone de catégorie de vent ou dans n'importe quelle situation spéciale, consultez toujours Rockpanel.

Belgique - Vitesse du vent 23/24/25/26 m/s
 - Class de résistance C18, Classe de climat 2 conformément à EN-1995-1-1
 - $a_{R1} \geq 15$
 - $a_{R2} = 15$

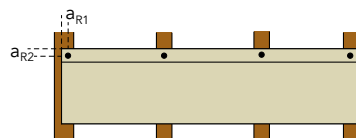

Hauteur maximale de bâtiment (m) recouvert à l'aide de Lines² 10 mm, recouvrement d'au moins deux champs, montage avec clous filetés Rockpanel (2,1/2,3 x 27 mm)

Vitesse du vent	Catégorie du terrain	Lines ² 10 XL				Lines ² 10 S			
		Entraxe 600 mm max.		Entraxe 600 mm max.		Entraxe 600 mm max.		Entraxe 600 mm max.	
		Zone B : zone centrale		Zone A : zone angulaire		Zone B : zone centrale		Zone A : zone angulaire	
		Clou simple	Clou double	Clou simple	Clou double	Clou simple	Clou double	Clou simple	Clou double
23 m/s	IV	22	30*	16	30*	30*	30*	30*	30*
	III	10	30*	a	30*	30*	30*	30	30*
	II	a	30*	a	16	30	30*	10	30*
	I	a	22	a	6	16	30*	6	30*
24 m/s	IV	22	30*	10	30*	30*	30*	30*	30*
	III	6	30*	a	30	30*	30*	22	30*
	II	a	30	a	10	22	30*	6	30*
	I	a	16	a	a	10	30*	a	30*
25 m/s	IV	16	30*	10	30*	30*	30*	30*	30*
	III	6	30*	a	22	30*	30*	16	30*
	II	a	16	a	6	16	30*	6	30*
	I	a	10	a	a	6	30*	a	30*
26 m/s	IV	10	30*	a	30*	30*	30*	30*	30*
	III	a	30*	a	16	30	30*	16	30*
	II	a	10	a	6	10	30*	a	30*
	I	a	6	a	a	6	30*	a	30*

a : sans objet

* : les hauteurs de bâtiments plus élevées n'ont pas fait l'objet d'un calcul, consultez toujours Rockpanel. Remarque : en cas de situation particulière (forme du bâtiment, effets de turbulences), si le bâtiment se trouve dans une zone de catégorie de vent ou dans n'importe quelle situation spéciale, consultez toujours Rockpanel.

Entretien

Rockpanel est aussi durable que la pierre, résiste aux variations de température comme aux intempéries et ne requiert dès lors que très peu d'entretien.

Rockpanel recommande de nettoyer les panneaux à l'eau, une fois par an. Les coloris restent stables et le matériau conserve longtemps sa fraîcheur et son rayonnement d'origine. Si vous le souhaitez, vous pouvez le nettoyer à l'aide d'un shampoing pour voiture ou d'un détergent universel dilué selon les indications figurant sur l'emballage.

Une couche de protection supplémentaire : ProtectPlus

Les panneaux Rockpanel Colours peuvent être revêtus en option de la couche protectrice ProtectPlus. Les versions Rockpanel Woods, Chameleon, Brilliant, Stones, Premium et Metallics (à l'exception du blanc aluminium et du gris aluminium) en sont pourvues de série. Cet enduit transparent supplémentaire permet à ces panneaux d'être autonettoyants, la saleté étant rincée par la pluie – ce qui réduit d'autant les frais d'entretien. De plus, cet enduit améliore la résistance du panneau aux UV, ce qui renforce d'autant plus la stabilité des couleurs à long terme. Enfin, les graffiti tagués sur les panneaux revêtus d'une couche de protection ProtectPlus s'enlèvent très facilement à l'aide d'un nettoyant spécial.

Repeindre les panneaux Rockpanel

Les panneaux Rockpanel Colours, Lines² and Uni sont recouverts d'un enduit de finition en phase aqueuse qui offre la possibilité de repeindre le panneau pour des raisons esthétiques. En ce qui concerne les conseils concrets de remise en peinture, Rockpanel vous invite à consulter votre fabricant de peinture. Il est de notoriété publique que les fabricants Sigma coatings, PPG Industries et Sikkens disposent dans leur base de données de conseils spécifiques pour repeindre les panneaux Rockpanel Colours. Il n'est pas possible de repeindre les panneaux Rockpanel Colours pourvus de ProtectPlus.

Attention : Lorsque les panneaux sont repeints, il est possible que leurs propriétés intrinsèques relatives à l'enduit dont ils sont recouverts soient modifiées. Songez ainsi à la teinte, à la texturation de la surface et aux caractéristiques de perméabilité à la vapeur d'eau. Si vous souhaitez repeindre des panneaux Rockpanel Colours appliqués sur une structure non ventilée, il est important de définir les propriétés hydrorégulatrices de la nouvelle couche de peinture à appliquer en concertation avec le fournisseur de la peinture.

Stabilité des coloris

Le matériau Rockpanel est recouvert d'une couche de laque de finition de qualité industrielle. Le procédé minutieux et précis mis en œuvre pour sa production garantit une couche de finition uniformément colorée.

Le tableau ci-dessous indique les performances des panneaux Rockpanel au terme d'un essai de vieillissement de 3.000 et 5.000 heures au xénon, sur une échelle des gris allant de 1 à 5 et divisée en 9 classes.

Stabilité des coloris

Produit	Valeur 3000 heures	Valeur 5000 heures	Unité
Premium	4-5	4 ou mieux	Echelle de gris
Colours	4	3-4 ou mieux	Echelle de gris
Colours (ProtectPlus)	4-5	4 ou mieux	Echelle de gris
Woods	4-5	4 ou mieux	Echelle de gris
Stones	4-5	4 ou mieux	Echelle de gris
Metallics	4-5	4 ou mieux	Echelle de gris
Brilliant	4-5	4 ou mieux	Echelle de gris
Chameleon	4-5	4 ou mieux	Echelle de gris
Lines ²	4	3-4 ou mieux	Echelle de gris
Uni	-	3 ou mieux	Echelle de gris

Norme : ISO 105-A02

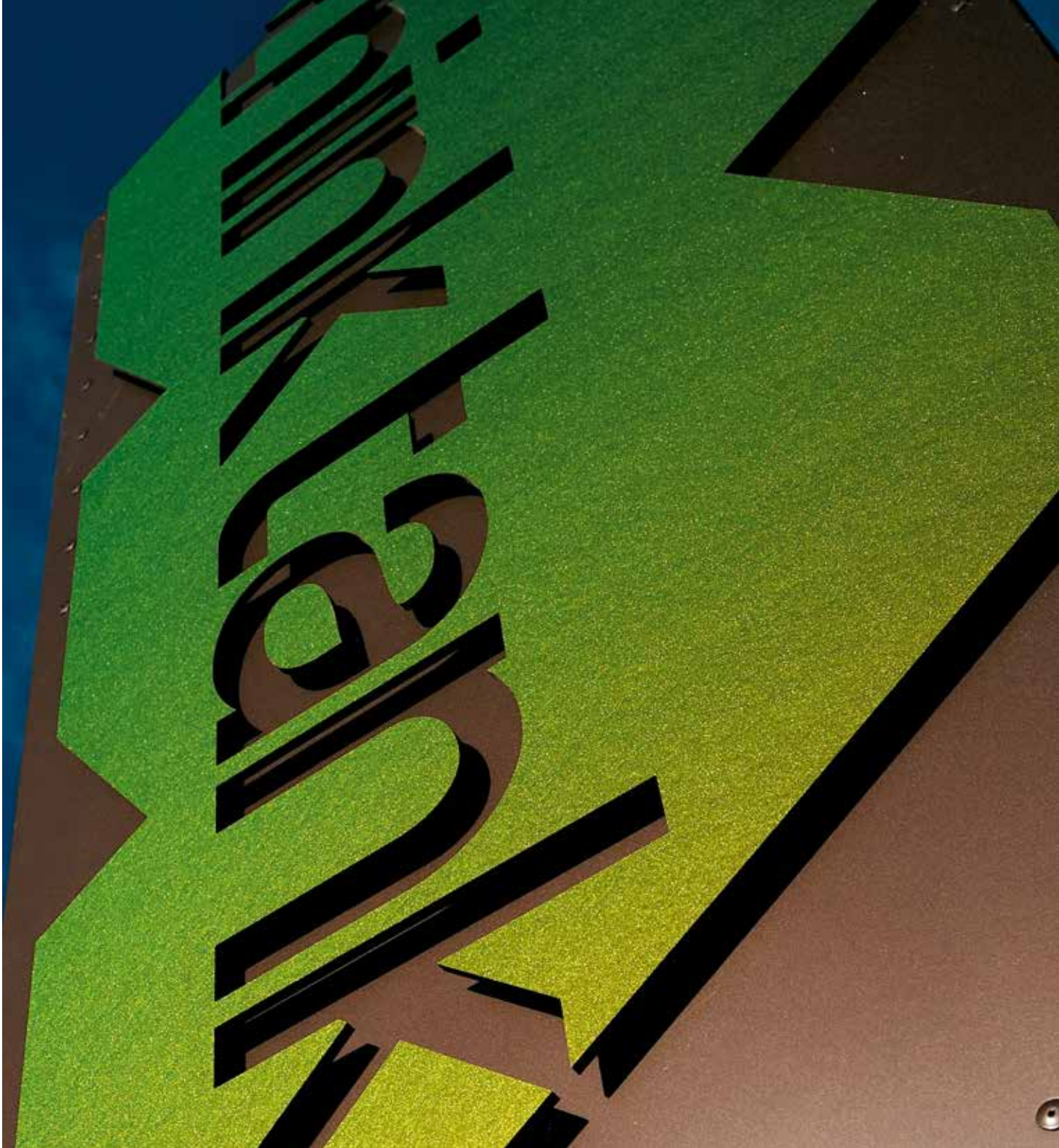

Détails

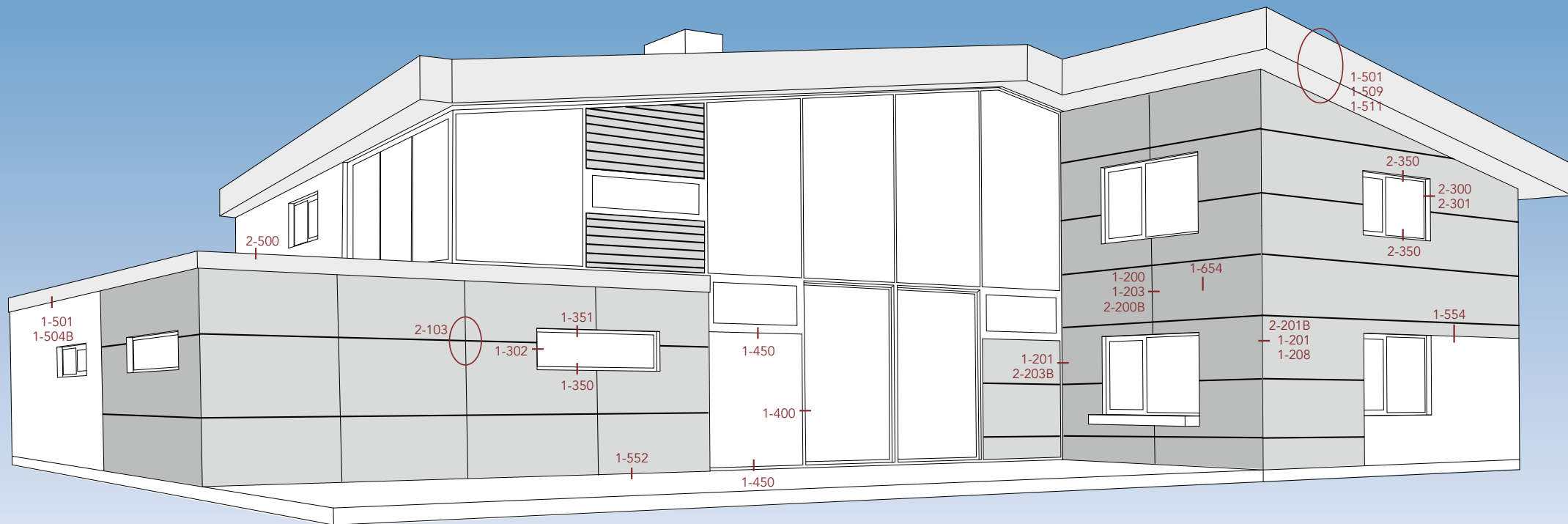

Façade

Ossature en aluminium 140 - 143

- 2-103 : consignes de fixation et principe de construction
- 2-200B : fixation mécanique : système de façade ouverte, raccord vertical entre panneaux
- 2-201B : fixation mécanique sur aluminium, angle extérieur
- 2-203B : fixation mécanique sur aluminium, angle intérieur
- 2-300 : fixation mécanique : système de façade ouverte, raccord horizontal sur l'encadrement avec ébrasement en Rockpanel
- 2-350 : fixation mécanique : système de façade ouverte, raccord vertical sur l'encadrement
- 2-500 : fixation mécanique : système de façade ouverte, raccord de toiture (toit plat/rive métallique)

Ossature en bois 144 - 148

- 1-200 : fixation mécanique sur bois, raccord vertical entre panneaux
- 1-201 : fixation mécanique sur bois, angle intérieur et extérieur
- 1-203 : fixation mécanique sur bois, raccord vertical entre panneaux, étanchéité assurée par une bande de Rockpanel
- 1-204 : collage sur bois avec bande de Rockpanel
- 1-307 : fixation mécanique sur bois, raccord horizontal sur l'encadrement
- 1-361 : fixation mécanique sur bois, raccord vertical en partie basse de l'encadrement
- 1-351 : fixation mécanique sur bois, raccord vertical en partie haute de l'encadrement
- 1-552 : fixation mécanique – jonction au sol
- 1-275 : fixation mécanique – jonction avec le crépi
- 2-275 : fixation mécanique – jonction avec le crépi
- 2-276 : fixation mécanique – jonction avec le crépi

Pourtour de toiture

Construction neuve 149

- 1-501 : fixation mécanique : rive de toiture – section en coupe verticale
- 1-509 : fixation mécanique : rive avec débord

Rénovation 150

- 1-504B : fixation mécanique : rive de toiture – section en coupe verticale
- 1-511 : fixation mécanique : rive avec débord

Détails

Application non ventilée 151

- 1-400 : fixation mécanique : raccord de fenêtre – horizontal
- 1-450 : fixation mécanique : raccord de fenêtre – vertical

Façade

Ossature en aluminium

Consignes de fixation et principe de construction

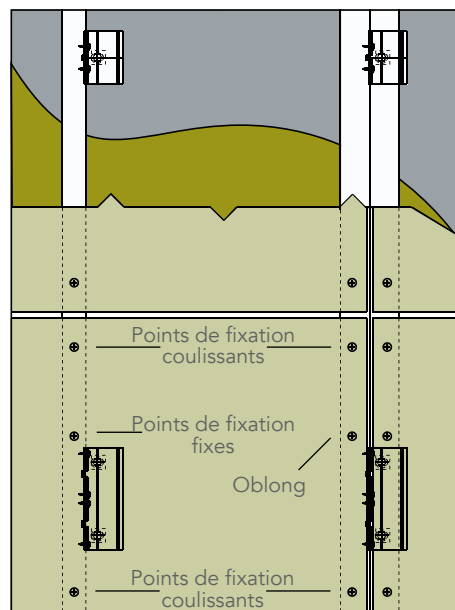

Détail 2-103

Remarque :

En cas d'ossature en aluminium, il n'est pas possible d'appliquer le matériau Rockpanel en pose non ventilée.

Attention :

En cas de façade ouverte montée sur une ossature en aluminium, le Groupe Rockpanel recommande de maintenir une profondeur de vide ventilé comprise entre 40 mm et 100 mm.

Raccord vertical entre panneaux

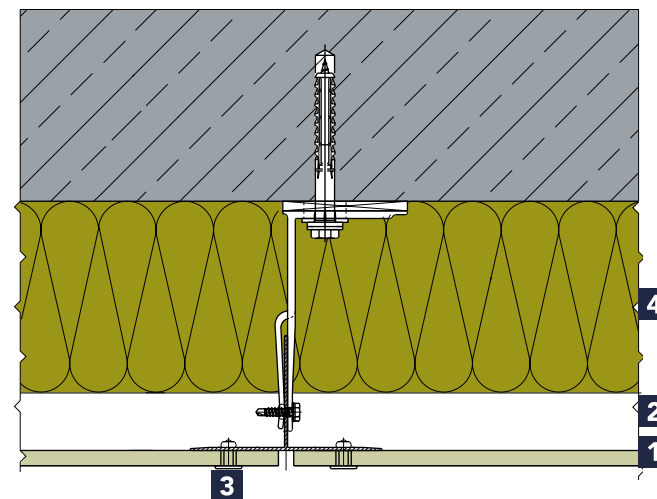

Détail 2-200B

- 1** Rockpanel 8 mm
- 2** Vide ventilé
- 3** Rivets suivant spécification (page 116)
- 4** Isolation (ROCKWOOL, par exemple)

Fixation mécanique sur aluminium, angle extérieur

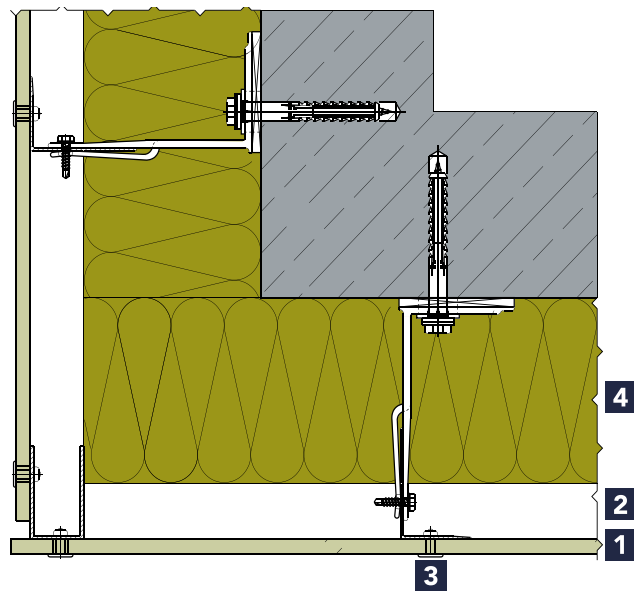

Détail 2-201B

- 1** Rockpanel 8 mm
- 2** Vide ventilé
- 3** Rivets suivant spécification (page 116)
- 4** Isolation (ROCKWOOL, par exemple)

Fixation mécanique sur aluminium, angle intérieur

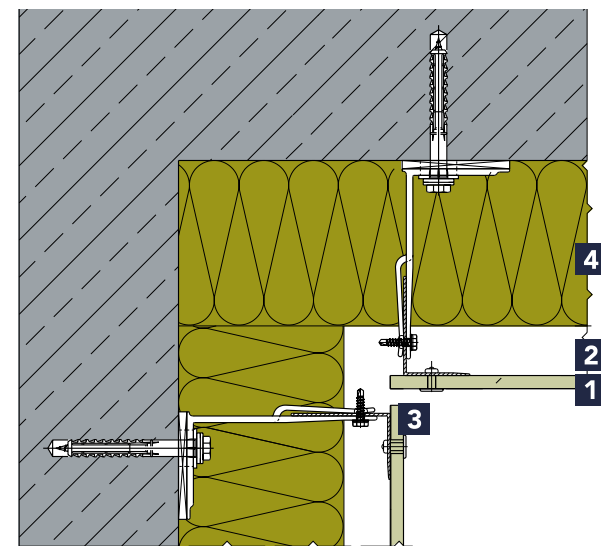

Détail 2-203B

- 1** Rockpanel 8 mm
- 2** Vide ventilé
- 3** Rivets suivant spécification (page 116)
- 4** Isolation (ROCKWOOL, par exemple)

Façade

Ossature en aluminium

Raccord horizontal sur l'encadrement (avec ébrasement en Rockpanel)

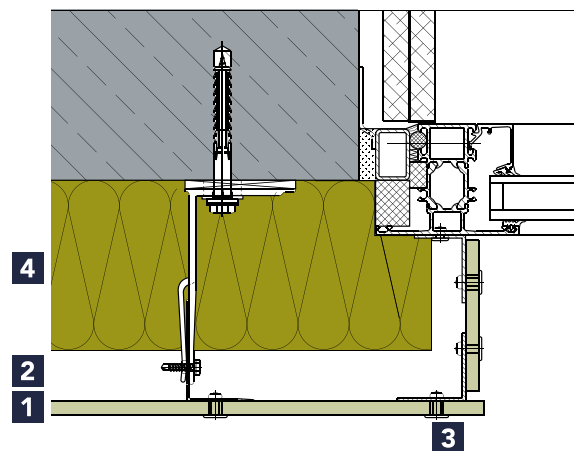

Détail 2-300

- 1** Panneaux Rockpanel ≥ 8 mm
- 2** Vide ventilé
- 3** Rivets suivant spécification
- 4** Isolation (ROCKWOOL, par exemple)

Raccord vertical sur le dormant

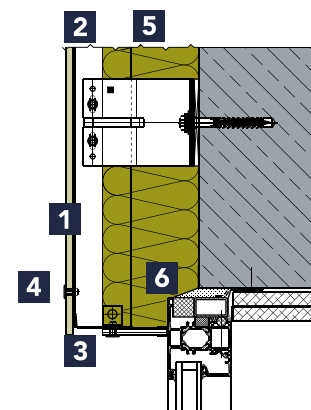

Detail 2-350

- 1** Rockpanel 8 mm
- 2** Ventilation
- 3** Profilé de ventilation/orifice de ventilation
- 4** Rivets suivant spécification (page 116)
- 5** Isolation (ROCKWOOL, par exemple)
- 6** Bavette

Remarque :

En cas d'ossature en aluminium, il n'est pas possible d'appliquer le matériau Rockpanel en pose non ventilée.

Attention :

En cas de façade ouverte montée sur une ossature en aluminium, le Groupe Rockpanel recommande de maintenir une profondeur de vide ventilé comprise entre 40 mm et 100 mm.

Raccord vertical sur le dormant

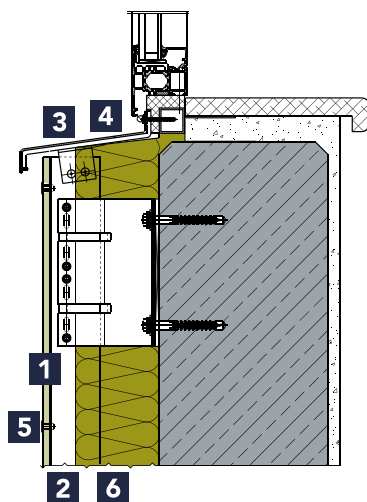

Détail 2-350

- 1** Rockpanel 8 mm
- 2** Ventilation
- 3** Profilé de ventilation/orifice de ventilation
- 4** Seuil en aluminium avec casse-goutte
- 5** Rivets suivant spécification (page 116)
- 6** Isolation (ROCKWOOL, par exemple)

Raccord de toiture (toit plat/rive métallique)

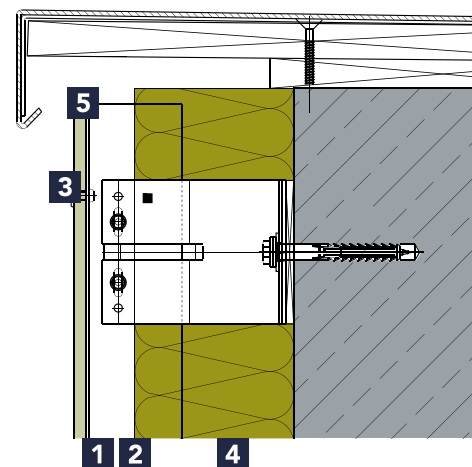

Détail 2-500

- 1** Rockpanel 8 mm
- 2** Vide ventilé
- 3** Rivets suivant spécification (page 116)
- 4** Isolation (ROCKWOOL, par exemple)
- 5** Ouverture pour ventilation

Façade

Ossature en bois

Fixation mécanique sur bois, raccord vertical entre panneaux

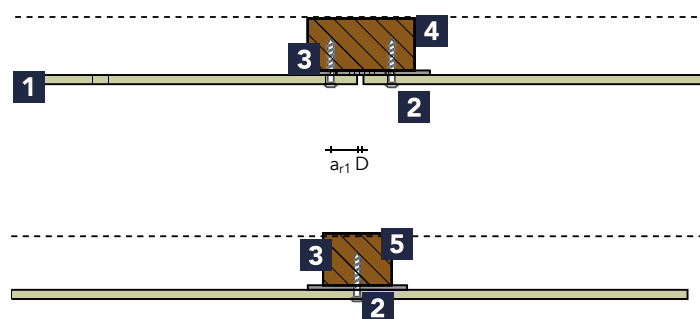

Détail 1-200

- 1** Rockpanel 6 ou 8 mm
- 2** Vis Rockpanel
- 3** Bande d'étanchéité en EPDM
- 4** Latte 28 x 70 mm
- 5** Latte 28 x 45 mm

D joint de montage

$a_{R1} \geq 15$ mm (distance par rapport au bord)

Fixation mécanique sur bois, angle intérieur et extérieur

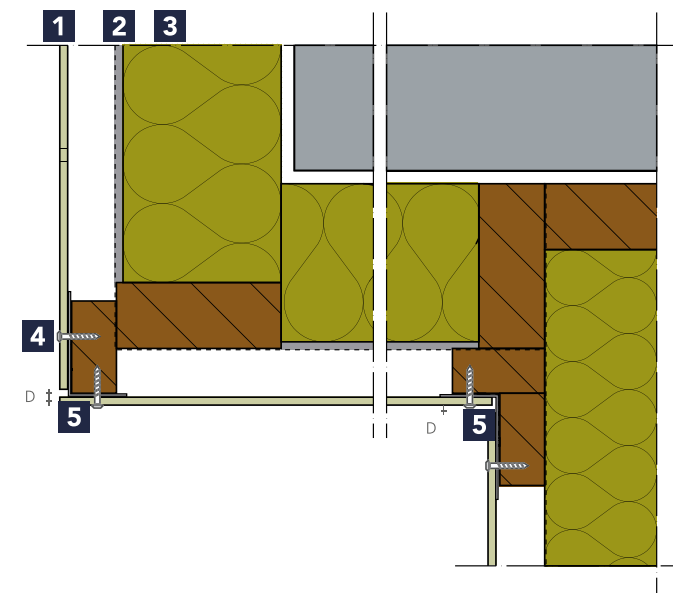

Détail 1-201

- 1** Rockpanel 6 ou 8 mm
- 2** Membrane hydrofuge perméable à la vapeur d'eau
- 3** Isolation (ROCKWOOL, par exemple)
- 4** Vis Rockpanel
- 5** Bande d'étanchéité en EPDM

D joint de montage

Fixation mécanique sur bois, raccord vertical entre panneaux, étanchéité assurée par une bande de Rockpanel

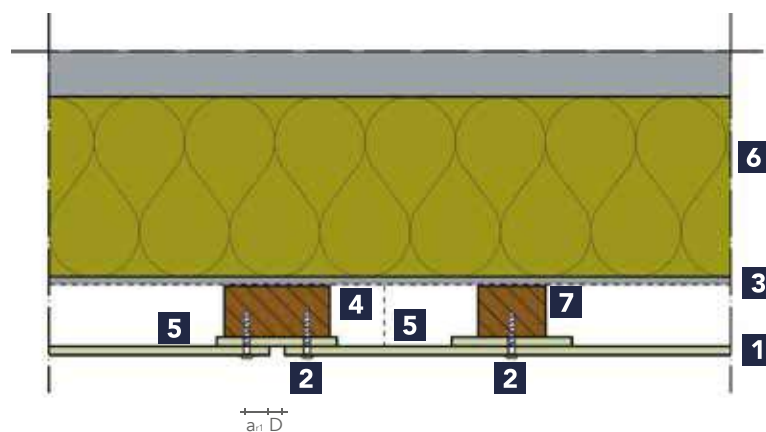

Détail 1-203

- 1** Rockpanel 6 ou 8 mm
- 2** Clou fileté Rockpanel 40 mm
- 3** Membrane hydrofuge perméable à la vapeur d'eau
- 4** Latte 28 x 70 mm
- 5** Bande en Rockpanel (débordant latéralement de 15 mm)
- 6** Isolation (ROCKWOOL, par exemple)

- 7** Latte 28 x 45 mm
- D joint de montage
- $a_{R1} \geq 15$ mm (distance par rapport au bord)

Remarque :

La profondeur de pénétration du clou ou de la vis est réduite en cas de fixation sur une bande de Rockpanel. Dans ce cas, optez pour des clous de 40 mm pour assurer une profondeur d'enfoncement suffisante

Collage sur bois avec bande de Rockpanel

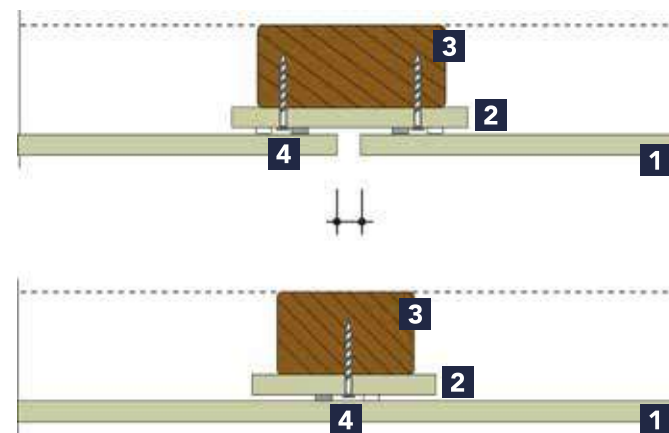

Détail 1-204

- 1** Rockpanel 6 ou 8 mm
- 2** Rockpanel Tack S
- 3** Latte 28 x 70 mm
- 4** Clou Rockpanel

Façade

Ossature en bois

Fixation mécanique sur bois, raccord horizontal sur l'encadrement

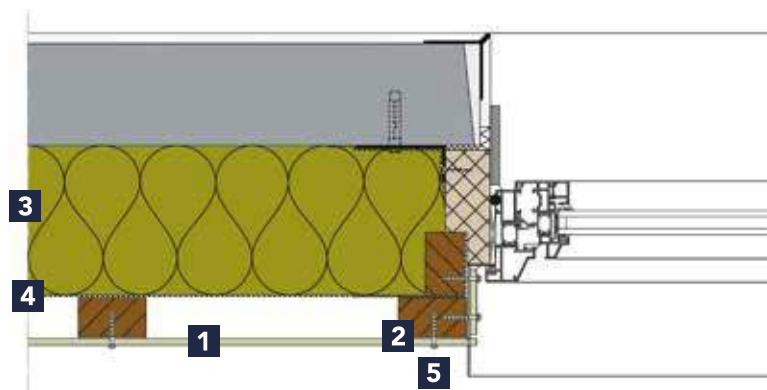

Détail 1-307

- 1** Rockpanel ≥ 8 mm
- 2** Bande d'étanchéité en EPDM
- 3** Isolation (ROCKWOOL, par exemple)
- 4** Membrane hydrofuge perméable à la vapeur d'eau
- 5** Vis Rockpanel

Fixation mécanique sur bois, raccord vertical en partie basse de l'encadrement

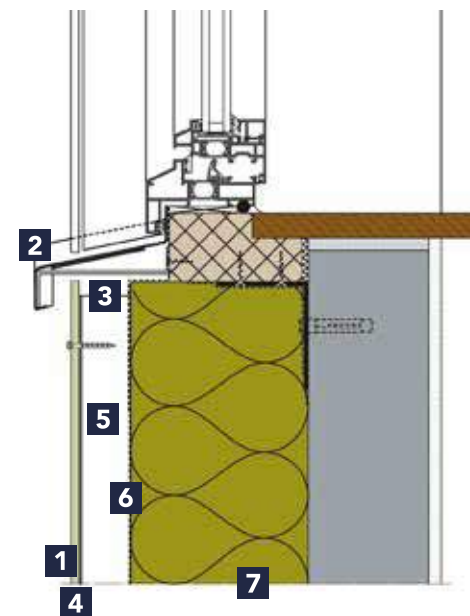

Détail 1-361

- 1** Rockpanel 6 ou 8 mm
- 2** Seuil en aluminium avec casse-goutte
- 3** Ventilation
- 4** Bande d'étanchéité en EPDM
- 5** Lattage
- 6** Membrane hydrofuge perméable à la vapeur d'eau
- 7** Isolation (ROCKWOOL, par exemple)

Fixation mécanique sur bois, raccord vertical en partie haute de l'encadrement

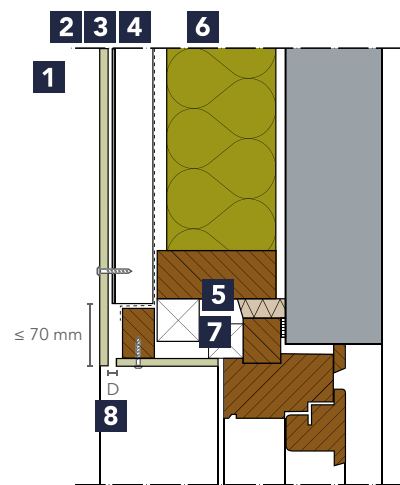

Détail 1-351

- 1** Rockpanel 8 mm
 - 2** Bande d'étanchéité en EPDM
 - 3** Lattage
 - 4** Membrane de hydrophuge perméable à la vapeur d'eau
 - 5** Ossature bois
 - 6** Isolation (ROCKWOOL, par exemple)
 - 7** Mousse PUR
 - 8** Vis Rockpanel
- D joint de montage

Fixation mécanique sur bois : jonction au sol

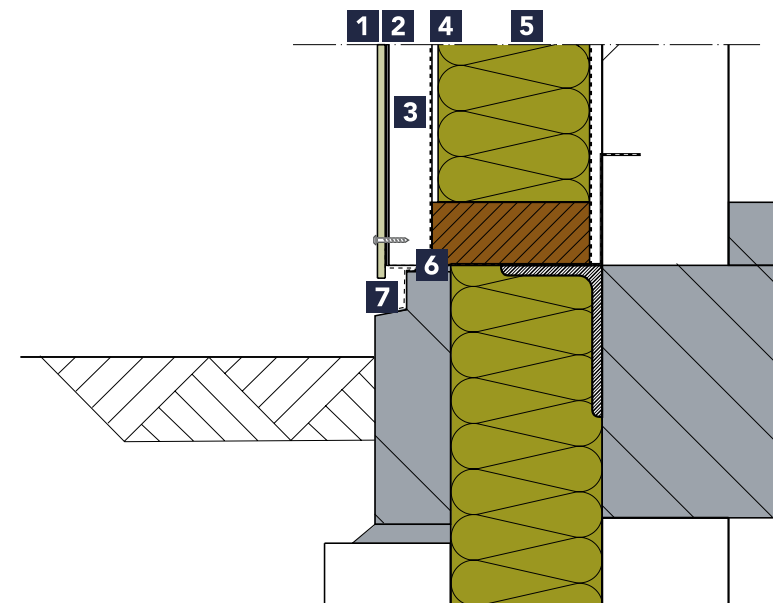

Détail 1-552

- 1** Rockpanel 8 mm
- 2** Bande d'étanchéité en EPDM
- 3** Lattage/vide ventilé
- 4** Membrane hydrofuge perméable à la vapeur d'eau
- 5** Isolation (ROCKWOOL, par exemple)
- 6** Bavette
- 7** Profilé d'aération

Façade

Ossature en bois

Fixation mécanique : jonction avec le crépi

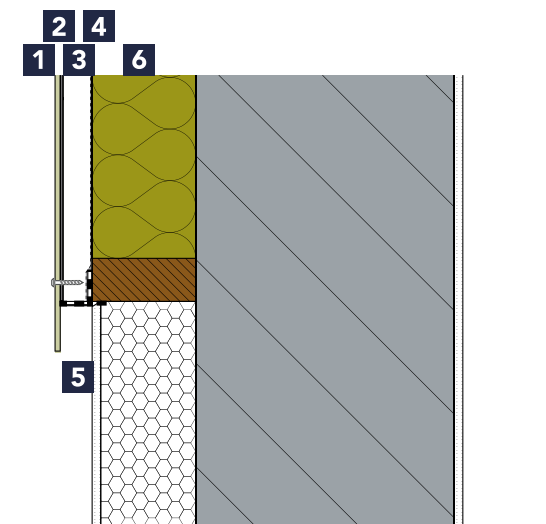

Détail 1-275

- 1** Rockpanel 8 mm
- 2** Bande d'étanchéité en EPDM
- 3** Lattage/vide ventilé
- 4** Membrane hydrofuge perméable à la vapeur d'eau
- 5** Profilé d'aération
- 6** Isolation (ROCKWOOL, par exemple)

Fixation mécanique : jonction avec le crépi

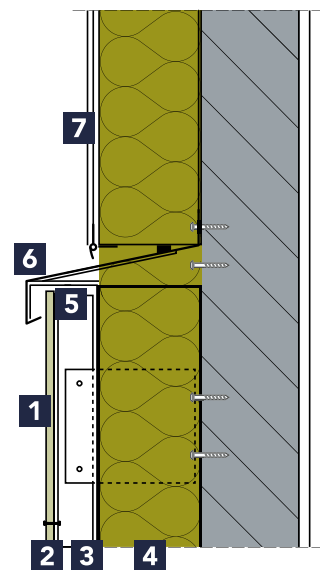

Détail 2-275

- 1** Rockpanel ≥ 8 mm
- 2** Bande d'étanchéité en EPDM
- 3** Lattage
- 4** Isolation (ROCKWOOL, par exemple)
- 5** Ventilation
- 6** Renvoi d'eau
- 7** Système de crépi selon fabricant externe

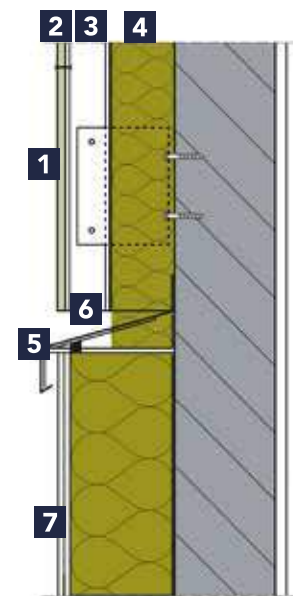

Détail 2-276

- 1** Rockpanel ≥ 8 mm
- 2** Bande d'étanchéité en EPDM
- 3** Lattage/vide ventilé
- 4** Isolation (ROCKWOOL, par exemple)
- 5** Renvoi d'eau
- 6** Profilé d'aération (anti-insectes)
- 7** Système de crépi selon fabricant externe

Pourtour de toiture

Construction neuve

Fixation mécanique : rive de toiture – section en coupe verticale

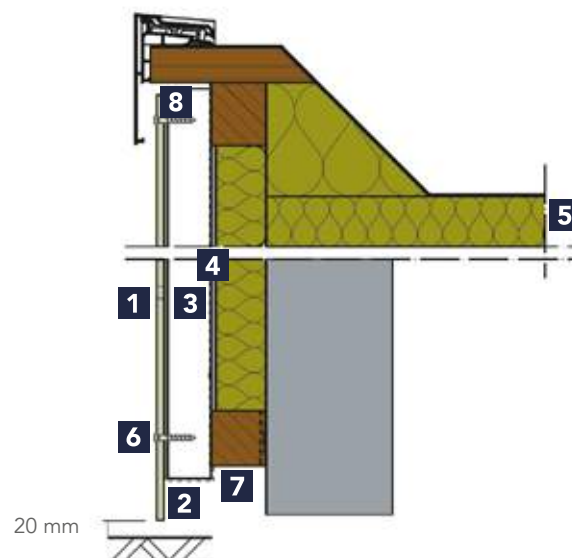

Détail 1-501

- 1** Rockpanel 6 ou 8 mm
- 2** Bande d'étanchéité en EPDM
- 3** Lattage ≥ 28 mm
- 4** Membrane hydrofuge perméable à la vapeur d'eau
- 5** Isolation (ROCKWOOL, par exemple)
- 6** Vis Rockpanel
- 7** Profil d'aération
- 8** Ouverture pour ventilation au raccord avec profil de rive

Fixation mécanique : rive avec débord

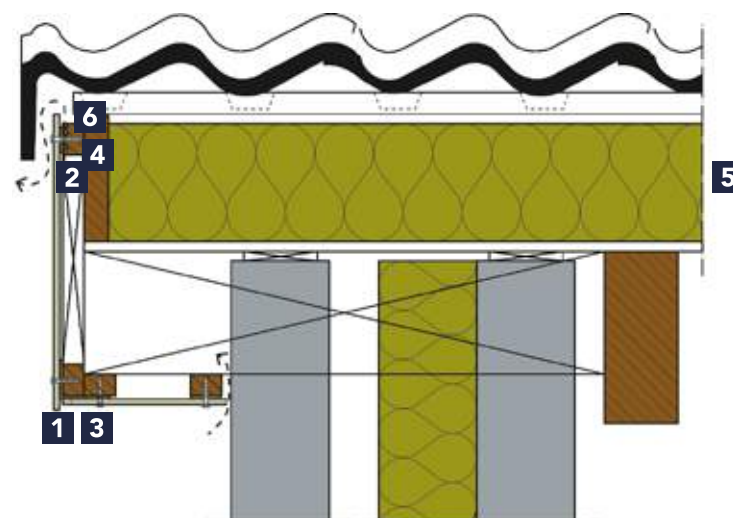

Détail 1-509

- 1** Rockpanel 8 mm
- 2** Bande d'étanchéité en EPDM
- 3** Vis Rockpanel
- 4** Lattage
- 5** Isolation (ROCKWOOL, par exemple)
- 6** Ouverture pour ventilation dans le lattage horizontal

Pourtour de toiture

Rénovation

Fixation mécanique : rive de toiture – section en coupe verticale

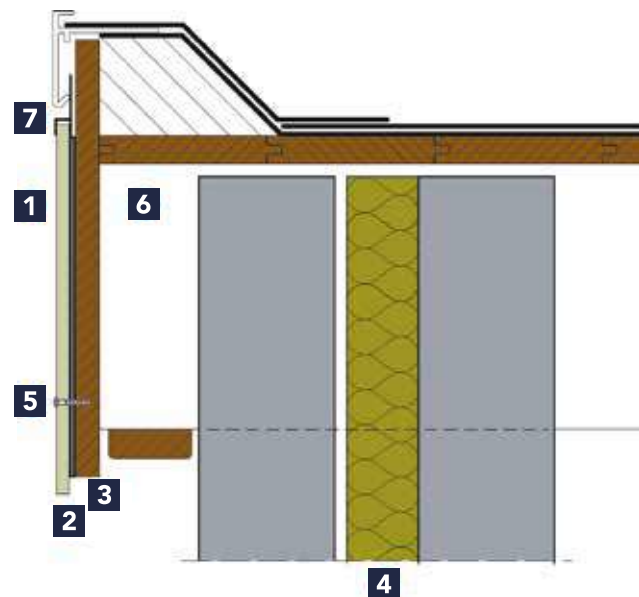

Détail 1-504B

- 1** Rockpanel 6 ou 8 mm
- 2** Bande d'étanchéité en EPDM
- 3** Revêtement en multiplex existant (si en bon état)
- 4** Isolation (ROCKWOOL, par exemple)
- 5** Vis Rockpanel
- 6** Vide ventilé
- 7** Profilé en siège

Fixation mécanique : rive avec débord

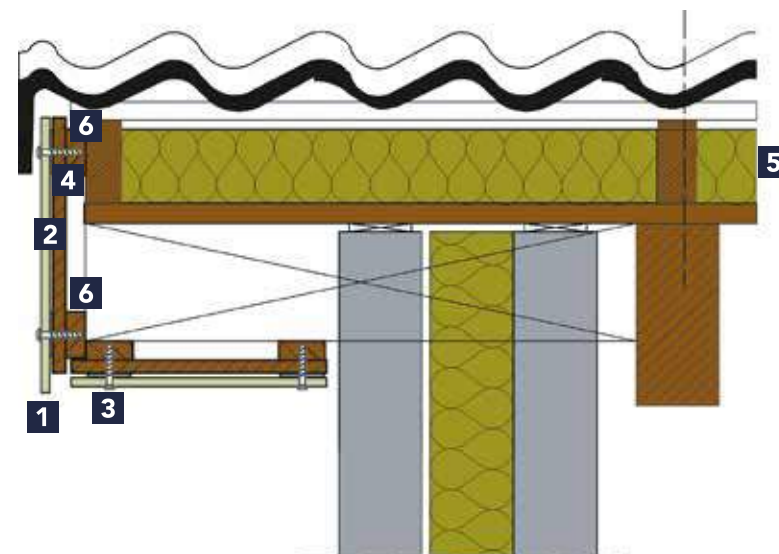

Détail 1-511

- 1** Rockpanel 6 ou 8 mm
- 2** Bande d'étanchéité en EPDM
- 3** Vis Rockpanel
- 4** Revêtement en multiplex existant (si en bon état)
- 5** Isolation (ROCKWOOL, par exemple)
- 6** Ouverture pour ventilation dans le lattage horizontal

Attention :

Veillez placer une bande de membrane EPDM au raccord entre panneaux Rockpanel afin d'assurer l'étanchéité à cet endroit.

Détails

Application non ventilée

Remplissage d'allège

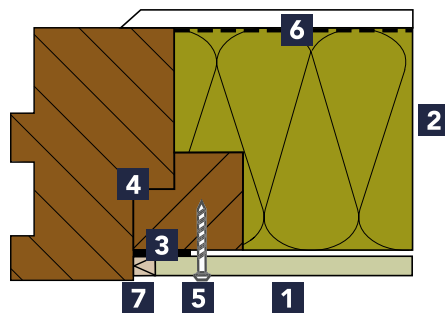

(horizontal)

Détail 1-400

- 1** Rockpanel Colours (sans ProtectPlus) 6 ou 8 mm
- 2** Isolation (ROCKWOOL, par exemple)
- 3** Bande anti-adhésive, par exemple bande de film PE
- 4** Lattage
- 5** Clous ou vis Rockpanel
- 6** Pare-vapeur, $S_d > 7$ m
- 7** Mastic durable résistant aux intempéries

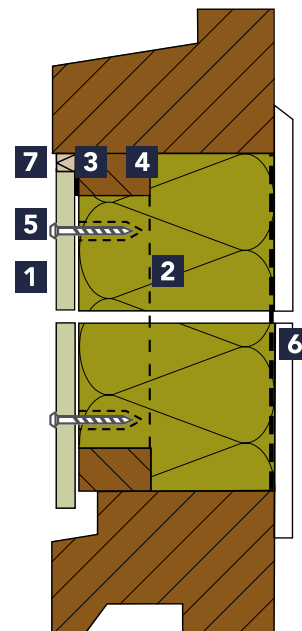

(vertical)

Détail 1-450

Attention :

Les conditions pour une application non ventilée se trouvent à la page 107.

fr.rockpanel.be

Le site Internet de Rockpanel a été conçu pour être une ressource facile à employer par celles et ceux qui désirent en apprendre plus sur nos produits. Son mode de navigation limpide et son approche simple et directe de l'information et du conseil sont pour vous la garantie d'avoir accès à une profusion de renseignements et d'obtenir une réponse à vos questions. Le site propose entre autres fonctionnalités :

Documentation et références techniques

Notre documentation, constamment mise à jour, est disponible sur le site web www.fr.rockpanel.be.

Nouveau : Des fichiers BIM

Afin de rendre la conception des bâtiments plus aisée et leur modélisation numérique plus complète, le Groupe Rockpanel propose désormais pour l'ensemble de sa gamme de panneaux de façade des fichiers BIM que les concepteurs pourront télécharger et insérer dans leurs maquettes numériques. Ces fichiers sont compatibles avec Revit et ArchiCAD, et peuvent être téléchargés depuis www.fr.rockpanel.be.

Fichiers CAO

Rockpanel propose un module de fichiers CAO sur son site web. Les schémas sont faciles à télécharger sous forme de fichiers .pdf, .dxf ou .dwg et donnent une idée précise de certains détails de conception spécifiques.

Demande d'échantillons

Utilisez le formulaire de contact sur www.fr.rockpanel.be pour demander un échantillon de produit.

Références

- Enregistrez-vous sur notre site www.fr.rockpanel.be pour recevoir 4 e-mails par an contenant des projets de références internationaux Rockpanel.
- Rendez-vous dans la section « Projets de références » de notre site Internet pour découvrir encore plus de projets inspirants.
- Vous souhaitez compléter votre collection de cartes de référence ? Commandez d'autres cartes de référence en ligne !

ETA et Marquage CE

Le matériau en panneaux Rockpanel est désormais certifié sur base d'une directive spécifiquement développée pour les produits innovants : la spécification technique EAD. Les produits Rockpanel ont reçu un « European Technical Assessment » (ETA) sur base de ces critères. L'ensemble des produits de la gamme Rockpanel détient, sur base de cet ETA, une déclaration de prestation et un marquage et satisfait ainsi aux règles européennes concernant les matériaux de construction, en vigueur dans l'ensemble des pays de Union Européenne.

ETA et description :

- ETA-13/0340 :
Rockpanel Colours and ProtectPlus FS-Xtra 9 mm
- ETA-07/0141 :
Rockpanel Colours and ProtectPlus Durable 8 mm
- ETA-08/0343 :
Rockpanel Colours Durable 6 mm
- ETA-13/0648 :
Rockpanel Durable Natural 10 mm
- ETA-13/0204 :
Rockpanel Lines² 8 et 10 mm
- ETA-13/0019 :
Rockpanel Ply 8 mm et 10 mm
- ETA-17/0619 :
Rockpanel Uni 6 mm
- ETA-17/0620 :
Rockpanel Uni 8 mm

Rockpanel certifié BRE Global A+/A

Après étude du cycle de vie complet, de l'extraction des matières premières, en passant par la mise en oeuvre et le recyclage des déchets après démolition d'un bâtiment, BRE Global a accordé une Environmental Product Declaration (EPD) à Rockpanel. Nos produits sont désormais reconnus comme étant parmi les meilleurs de leur catégorie grâce à un certificat A+ et A pour différentes constructions ventilées. Visitez www.fr.rockpanel.be/aplus pour plus d'informations.



Environmental Profiles of
Construction Products SD028
Certificate No. ENP427

Rockpanel Cartes de références

Les cartes de références montrent comment les produits Rockpanel peuvent aider à raconter les récits créatifs les plus surprenants qui se cachent derrière certaines façades. Etoffez votre propre collection de cartes de références qui décrivent les projets où l'inspiration a vu le jour avec l'aide des panneaux Rockpanel.

Demandez vos cartes via la section 'Projets de références' sur www.fr.rockpanel.be



Nous avons apporté le plus grand soin à la conception et la composition de cette brochure. Nous ne pouvons toutefois garantir l'exhaustivité et l'exactitude des informations qui y figurent. Les illustrations, couleurs, descriptions et informations relatives aux dimensions, caractéristiques, etc., sont uniquement fournies à titre indicatif et ne sont pas contraignantes. Toutes les informations contenues dans la présente brochure sont protégées par des droits d'auteur. Cette brochure, tout comme les textes, photos et autres informations qu'elle renferme, ne peuvent - même partiellement - être reproduits, modifiés ou publiés sans l'autorisation écrite préalable de Rockpanel.

BREEAM est une marque enregistrée de BRE (the Building Research Establishment Ltd. Community Trade Mark E5778551). Les logos, symboles et marques BREEAM sont sous copyright de BRE et sont reproduits sous permission.

Caractéristique	Détails	CLINS	APPLICATIONS DE BASE			FAÇADES AU NATUREL		
		Rockpanel Lines ²	Rockpanel Uni	Rockpanel Ply	Rockpanel Natural	Rockpanel Woods	Rockpanel Stones	
APPLICATION								
Façade élevée		■				■	■	■
Façade peu élevée	Hauteur < 10 m	■	■	■	■	■	■	■
Solutions pour détails de toiture		■	■	■				
ESTHÉTIQUE								
Type d'habillage								
Panneau			■	■	■	■	■	■
Rainure et languette		■						
Bardage à clins	(EasyFix uniquement pour Durable ou deux fixations apparentes)						■	■
Dimensions								
Dimension standard (mm)	2500x1200/3050x1200		■	■	■	■	■	■
Dimension standard (mm)	3050x164/3050x295	■						
Longueur sur mesure						■ en option	■ en option	■ en option
Largeur spéciale (mm)	1250					■	■	■
Épaisseur (mm)		8 & 10	6 & 8	8 & 10	10	8 & 9	8 & 9	
Surface								
Brute					■			
Couche primaire		■		■				
Finition couleur		■	■				Imitation bois	Imitation pierre
Finition couleur au choix								
Couche de protection ProtectPlus	Mat						■	■
Couche de protection ProtectPlus	Satin							
Couche de protection ProtectPlus	Brillant							
Entretien								
Peut être repeint		■	■ facilement	■	*	**		
Autonettoyant							■	■
Fixations								
Fixation invisible	Mécanique	■						
	Collé						■	■
Vis			■	■	■	■	■	■
Clous			■	■	■	■	■	■
Rivets						■	■	■
PROPRIÉTÉ DU MATÉRIAU								
Classe de matériau de construction	B-s2, d0	■	■	■	■	■	■	■
	A2-s1, d0						■ en option	■ en option

* L'entretien de Rockpanel Ply dépend de la peinture qui a été choisie. Prenez contact avec le fabricant de la peinture.

** Les panneaux Rockpanel Natural prennent une patine naturelle (cf. les précisions données dans la fiche du produit).

FAÇADES DESIGN

FAÇADES PREMIUM

Caractéristique	Détails	Rockpanel Colours	Rockpanel Colours ProtectPlus	Rockpanel Metallics	Rockpanel Brilliant	Rockpanel Chameleon	Rockpanel Premium
APPLICATION							
Façade élevée		■	■	■	■	■	■
Façade peu élevée	Hauteur < 10 m	■	■	■	■	■	
Solutions pour détails de toiture		■	■				
ESTHÉTIQUE							
Type d'habillage							
Panneau		■	■	■	■	■	■
Rainure et languette							
Bardage à clins	(EasyFix uniquement pour Durable ou deux fixations apparentes)	■	■	■	■	■	
Dimensions							
Dimension standard (mm)	2500x1200/3050x1200	■	■	■	■	■	■
Dimension standard (mm)	3050x164/3050x295						
Longueur sur mesure		■ en option	■ en option	■ en option	■ en option	■ en option	■
Largeur spéciale (mm)	1250	■	■	■	■		■
Épaisseur (mm)		6, 8 & 9	8 & 9	8 & 9	8 & 9	8 & 9	9
Surface							
Brute							
Couche primaire							
Finition couleur		■	■	■	■	■	■
Finition couleur au choix							■
Couche de protection ProtectPlus	Mat						■
Couche de protection ProtectPlus	Satin		■	■			■
Couche de protection ProtectPlus	Brillant				■	■	■
Entretien							
Peut être repeint		■					
Autonettoyant			■	■	■	■	■
Fixations							
Fixation invisible	Mécanique						
	Collé	■	■	■	■	■	
Vis		■	■	■	■	■	
Clous		■	■	■	■	■	
Rivets		■	■	■	■	■	■
PROPRIÉTÉ DU MATÉRIAU							
Classe de matériau de construction	B-s2, d0	■	■	■	■	■	
	A2-s1, d0	■ en option	■ en option	■ en option	■ en option	■ en option	■

BUILDING INSPIRATIONS



www.fr.rockpanel.be

Le site incontournable pour en apprendre plus long sur nous, découvrir des projets inspirants et demander des échantillons.



www.facebook.com/rockpanel

Suivez le guide et soyez le premier à découvrir nos tout derniers projets internationaux en date.



www.twitter.com/rockpanel

Suivez-nous sur Twitter pour rester au courant de l'actualité et des nouveautés.



Implication et interaction !