

grad[®]

LE CONCEPT DE TERRASSES À CLIPSER.



PRO
2020

grad[®]

Spécialistes des aménagements extérieurs en mix-matières bois, grès
cérame, aluminium... et pionniers dans la terrasse.

Forts de plus de 30 années d'expériences, et d'un réseau de près
de 500 partenaires formés en Europe pour poser nos produits,
sur vos chantiers.

Notre savoir-faire et notre esprit d'innovation nous valent une réputation
d'excellence qui dépasse les frontières du pays avec de nombreux
concepts brevetés (4 brevets et 3 médailles d'or). Présent dans de
nombreux pays européens, le développement à l'international est en
cours avec des partenaires à l'étranger qui nous font confiance pour
des installations allant jusqu'au bout du monde !

AUJOURD'HUI, + DE 1 500 000 M² DE TERRASSES CLIPSÉES AVEC LE CONCEPT GRAD.

La 6ème génération du groupe familial alsacien BURGER a misé sur ce
savoir-faire et cette envie d'innover toujours plus.

MÉDAILLE D'OR
Concours Lépine
Strasbourg
2007

MÉDAILLE D'OR
Concours des
inventeurs Genève
2008

MÉDAILLE D'OR
Concours Lépine
Paris
2008



LE CONCEPT GRAD

4

LES RAILS & STRUCTURES POUR PLATELAGES

12

LES RAILS & STRUCTURES

14

LES FINITIONS

20

LES PLATELAGES

22

LE RAIL POUR DALLES

30

LE RAIL

32

LES FINITIONS

35

LES VIDÉOS

36

LE MARKETING

38

GRAD 3D

39



PROCESS' DE FABRICATION

ALLIAGE

L'alliage utilisé pour les rails Grad possède d'excellentes propriétés mécaniques pour un usage structurel permettant la **reprise de la charge de la terrasse tout en alliant rigidité et résistance**. Cet alliage possède également une très bonne résistance à la corrosion dans un environnement extérieur à proximité du bord de mer et en plage de piscine.



RECYCLÉ & RECYCLABLE

Sa recyclabilité à l'infini permet à l'aluminium d'économiser 95% d'énergie et 70% d'eau par rapport aux quantités nécessaires lors de la production de l'aluminium primaire. Puisque l'aluminium ne perd aucune de ses qualités lors du processus de recyclage, ce matériau permet d'atteindre l'objectif **zéro déchet à long terme**.

RECYCLAGE DES REBUTS INTERNES

Grâce à sa forte capacité de recyclage, l'aluminium est un véritable capital d'énergie et il est intégré au cœur de l'économie circulaire. Recycler est essentiel, nous appliquons donc les consignes de tris nécessaires pour **donner une nouvelle vie aux chutes d'aluminium**.

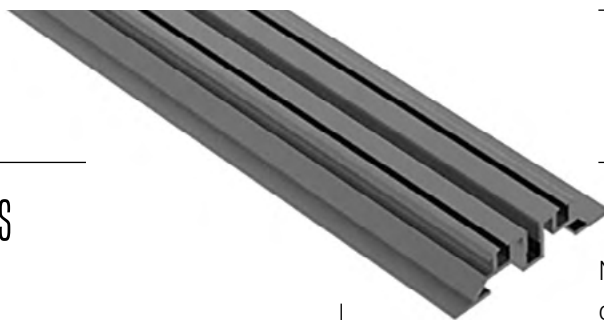

L'ENVIRONNEMENT

Nous fabriquons des produits dont le recyclage et la réutilisation de la matière permettent de minimiser l'empreinte environnementale et de **préserver les ressources naturelles**.

**FABRICATION
EUROPÉENNE.**

PARCE QUE L'EFFICACITÉ DES RESSOURCES EST UN FACTEUR IMPORTANT POUR VOUS, Burger a entrepris le renouvellement de son parc machine de presses à injecter : les presses hydrauliques gourmandes en énergie sont en cours de remplacement par des presses électriques

Les clips Grad sont injectés à partir
DE POLYOXYMÉTHYLÈNE (POM)



100 % RECYCLÉ
100 % RECYCLABLE

1ÈRE FIXATION INVISIBLE

pour les terrasses en bois et aujourd'hui encore, seul système de ce type reconnu conforme aux exigences du DTU 51-4 (norme de pose des terrasses en bois) par le FCBA.

100 %
FABRICATION
FRANÇAISE
(made in alsace).

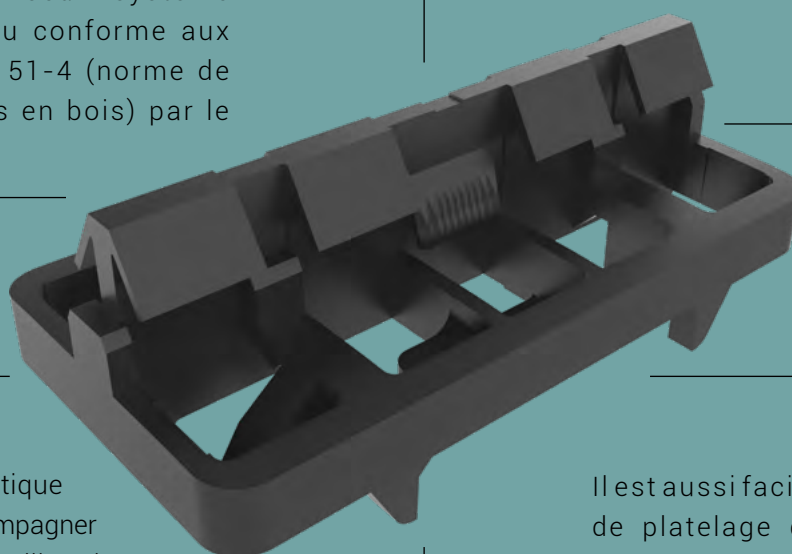

RÉSISTANT

La conception isostatique du clip permet d'accompagner les mouvements de dilatation/rétractation et de tuilage des lames bois sans provoquer des dommages au clip. La résistance à l'arrachement, testée par le FCBA, est 1.5 à 2.5 fois supérieure en fonction des essences bois mises en œuvre par rapport aux exigences du DTU 51.4 qui demande une force de 50 daN par clip.

DÉMONTABLE

Il est aussi facile de clipser une lame de platelage que de la déclipser, grâce à des clés développées pour passer entre 2 planches, et s'insérer entre le rail en aluminium et les ergots des clips. Les lames, les clips et l'ossature ne sont pas abimés, tout est repositionnable sans difficultés.

Au cours des années, il évolue pour gagner en praticité, rapidité de pose et durabilité jusqu'à son ultime évolution

LE SYSTÈME RAIL.



à faible consommation. De plus des aérothermes ont été installés dans l'atelier d'injection pour valoriser le chauffage de l'atelier de production à partir des calories récupérées du circuit de refroidissement des presses à injecter.

LE CONCEPT GRAD



VIDÉOS
GRAD



RECTITUDE & ALIGNEMENT PARFAIT. STABILITÉ OPTIMALE.

Il s'agit de rails aluminium pré-équipés de clips Grad. À chaque installation correspond son type de rail (Flatrail, Toprail, PR...) et ses fonctionnalités et accessoires permettent d'assurer toutes les configurations possibles, aussi bien au niveau du platelage que des finitions.

Des lignes de fuite parfaites, grâce aux clips Grad, installés sur des lignes de production automatisées : un concept unique de rails pré-équipés !

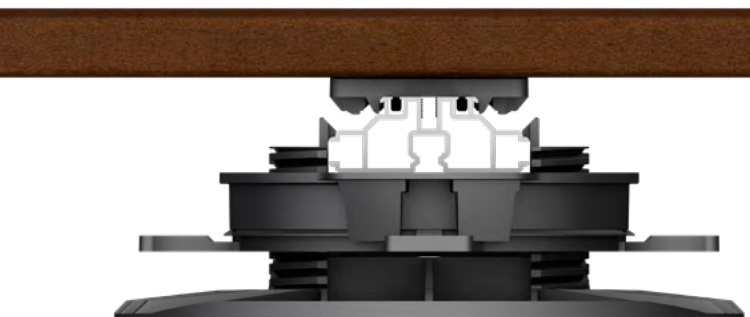

GARANTIE STRUCTURE.

La terrasse, grâce à ce concept, gagne en durabilité puisqu'il n'y a aucun point d'insalubrité, les lames ne sont pas en contact direct avec l'ossature, l'espace entre les lames est garanti, donc aucune infiltration d'eau n'est possible.

FINITIONS PARFAITES.

Une finition irréprochable par une fixation invisible, aucune vis pour le maintien des lames de finitions.

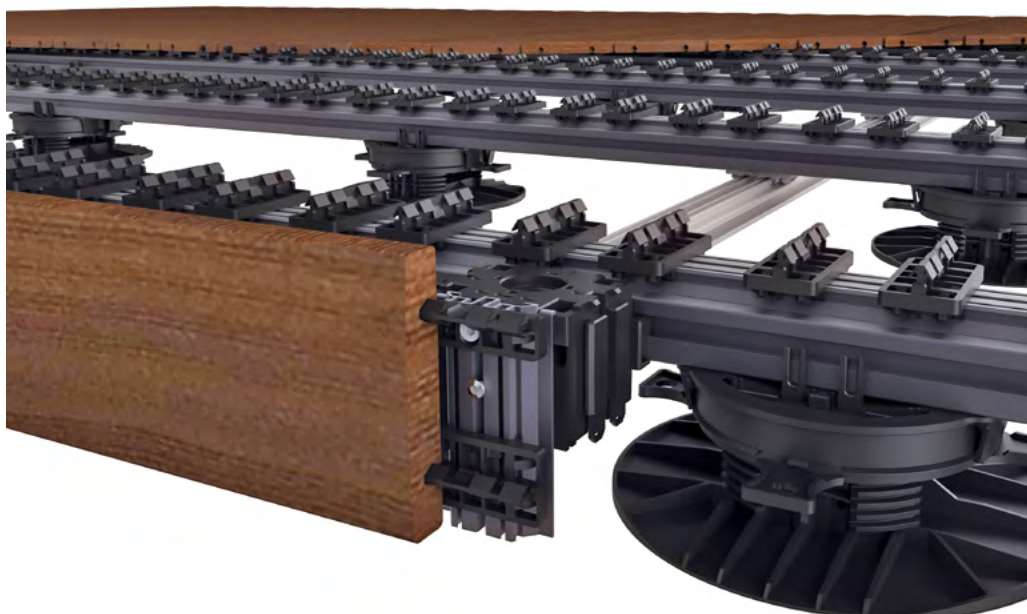

UNE FIXATION 100% INVISIBLE. UN CONCEPT UNIQUE ET BREVETÉ.

- + fixation 100% invisible
- + installation sur tous types de sols
- + stabilité optimale
- + finitions parfaites
- + lignes de fuites parfaites
- + conforme au DTU 51.4
- + structure garantie 30 ans
- + entièrement démontable
- + mix platelage & grès cérame possible

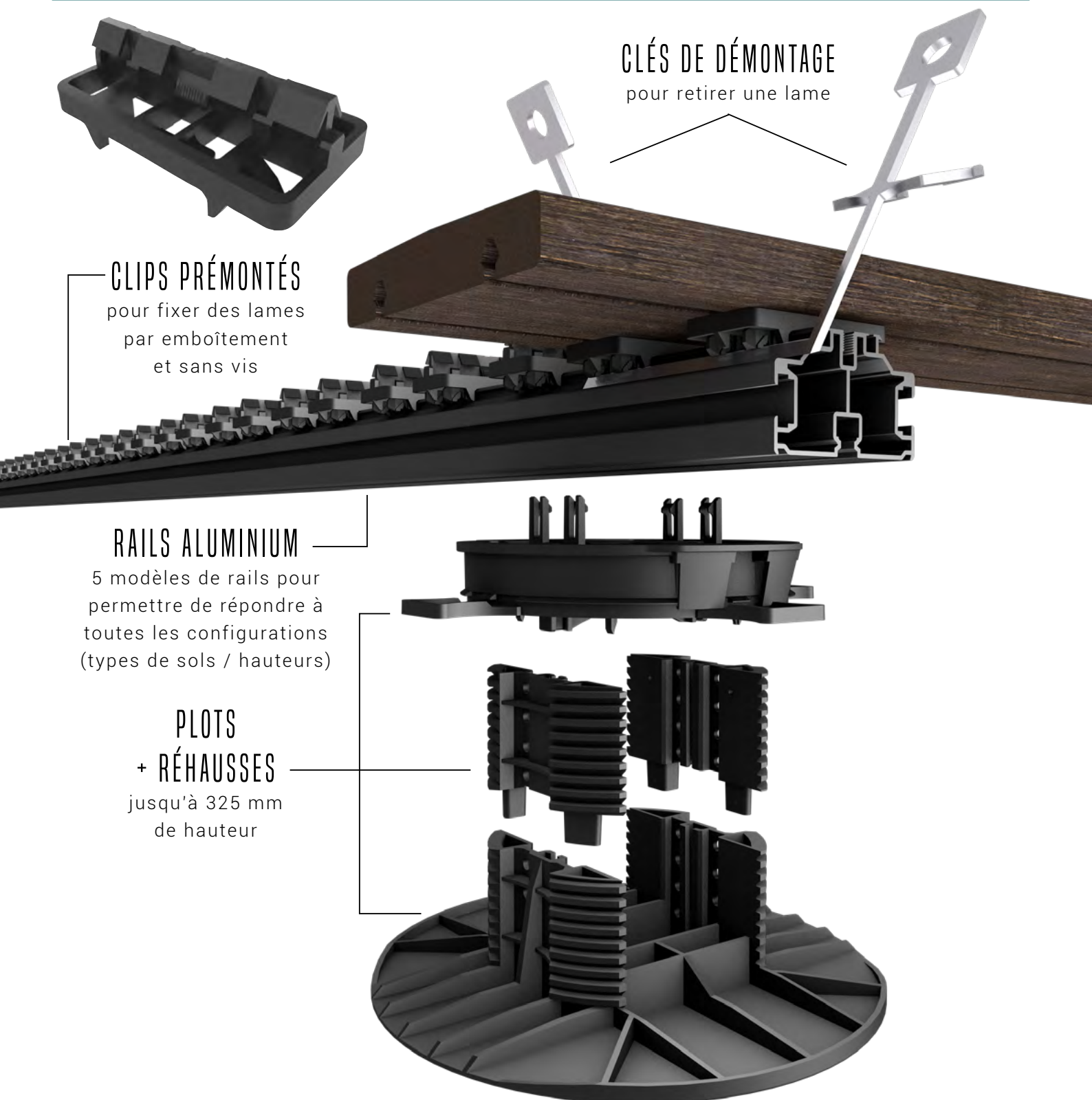



POSE 'TRADITIONNELLE' OU PAR CLIPS LATÉRAUX

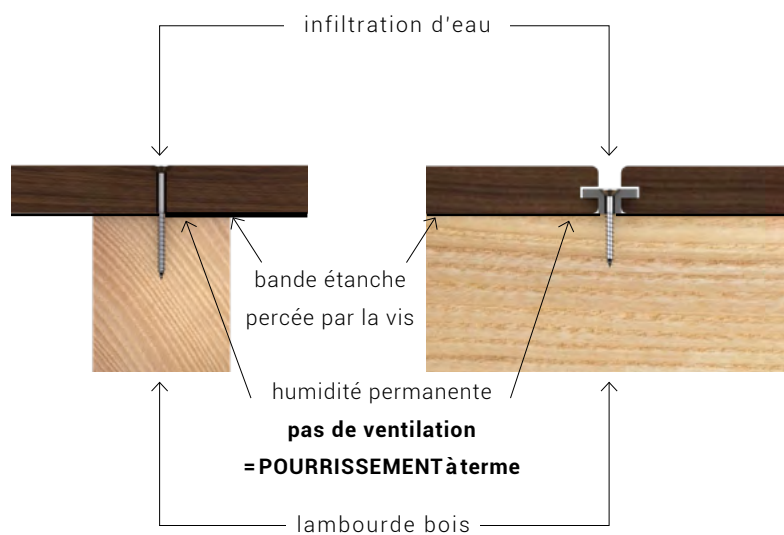



POSE 'SYSTÈME GRAD'

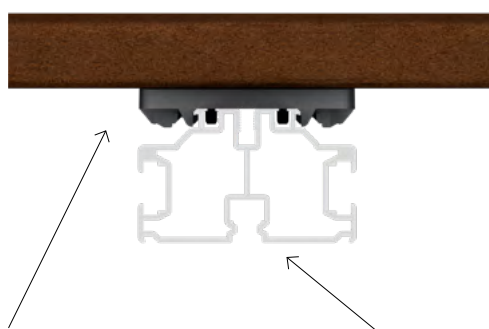

ventilation parfaite
Pas de point de contact
entre l'ossature et les lames
= PAS de stagnation d'eau

lambourde aluminium
pré-équipée de clips
garantie 30 ans

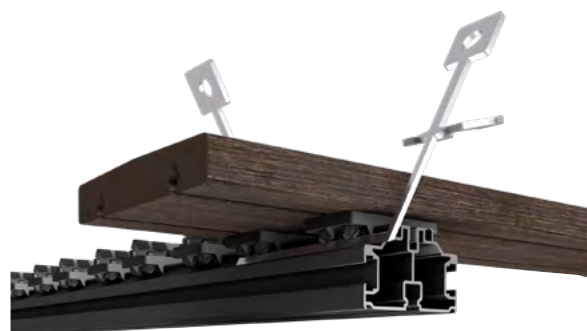

100% DÉMONTABLE
lame par lame et à long terme
grâce aux clés de démontage

LAMES BOMBÉES

3,2°, soit une pente de 5,6 % de part et d'autres. Cela permet un bon écoulement de l'eau et évite les points d'insalubrités, atténué très fortement voire supprime l'effet de tuilage.

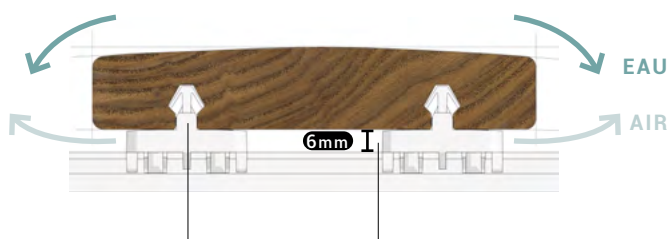

RAINURES
de libérations
de contraintes en
contre parement

LAMES DÉSolidARISÉES
de **6MM**
AUCUN CONTACT
direct avec entre
les lames et l'ossature

La filière bois est au cœur de notre métier et de nos préoccupations. L'origine du bois et son traitement sont des critères primordiaux lors de la sélection de nos sources d'approvisionnement. **C'est pour cette raison que l'intégralité de nos chaînes d'approvisionnement et de production sont fondées sur le système des gestions forestières responsables. Les essences des bois sont issues des forêts bien gérées.** Leur provenance et le système de traçabilité sont validés par des organismes tiers et agréés. Il s'agit d'un engagement environnementale que nous favorisons pour préserver les ressources forestières naturelles.

UNE PRÉSENCE MONDIALE

grad[®]

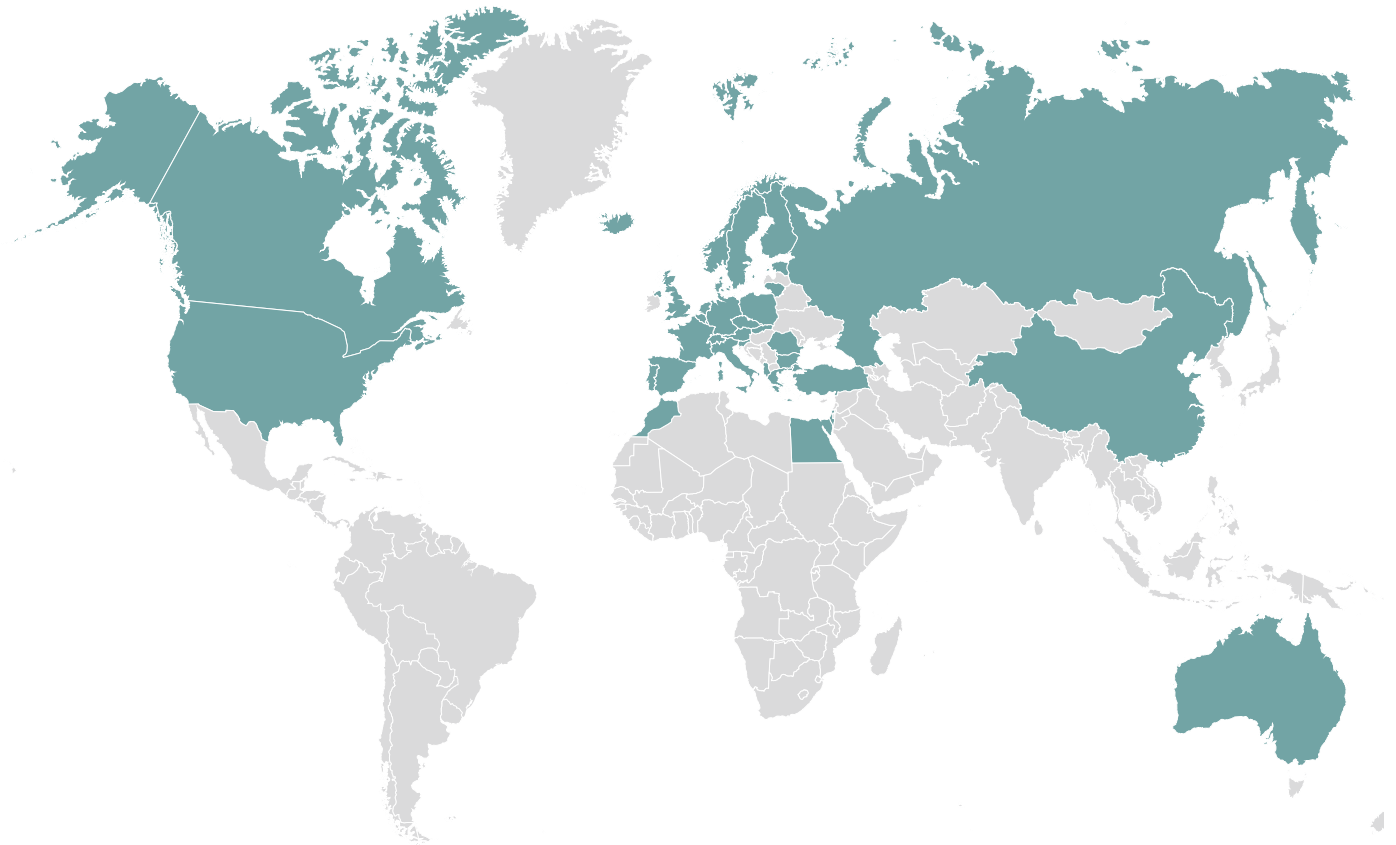

EUROPE

ALBANIE
ALLEMAGNE
AUTRICHE
BELGIQUE
BULGARIE
DANEMARK
ESPAGNE
ESTONIE

FRANCE
GRÈCE
ISLANDE
ITALIE
LITUANIE
LUXEMBOURG
NORVEGE
PAYS-BAS

POLOGNE
PORTUGAL
ROUMANIE
ROYAUME-UNI
SLOVENIE
SUISSE
RE. TCHEQUE
SLOVAQUIE

RDM

AUSTRALIE
CANADA
CHINE
EGYPTE
HONG KONG
ISRAEL
MAROC

RUSSIE
TURQUIE
USA

NOS PARTENAIRES INDUSTRIELS



www.kebonny.com



THERMORY
Excellence in Wood

www.thermory.com



www.accoya.com



www.moso.eu



www.lunawood.com



WOOD HAVEN

www.woodhaven.com



www.thermalwoodcanada.com

häussermann[®]

www.haeussermann.de



www.tantimber.com

**De Keyser
Wood Industry**

www.dekeyserwood.com



Margaritelli

www.margaritelli.com



carpentier
SMART WOOD FOR NICE PLACES

www.carpentier.be



A
CIMENTEIRA
DO
LOURO

ITCOM
indústria s.a. by acl

www.itcomindustrial.com



AWOOD
BUITENPARKET & GEVELPARKET

méry bois
Tilff & Liège



LES RAILS & STRUCTURES

SSD

SUR SOL **DUR**

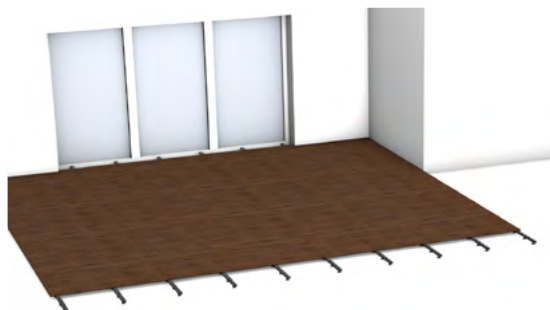

SSS

SUR SOL **STABLE**

SSE

SUR SOL **ÉTANCHE**

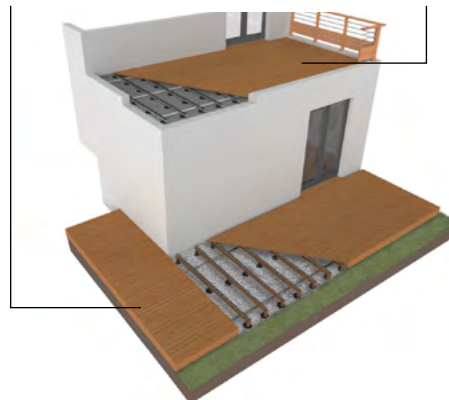

SUR SUPPORT DUR

86

H
mm

39

59
39



FLAT RAIL

86
66



PR39

111
56



TOP RAIL

câles caoutchouc
épaisseur 4 - 8 - 20 mm

SUR PLOTS

400

H
mm

86

◀ possible avec réhausses et TOP +

106
86



PR24

256
101



PR39

400
118



PR56

429

H
mm

194

◀ possible avec 3 paires de réhausses

BOIS & ALU

349
194



FLAT RAIL

389
234



FLAT RAIL

429
274



FLAT RAIL

poutre

POUR PLATELAGES

SSI

SUR SOL **INSTABLE**

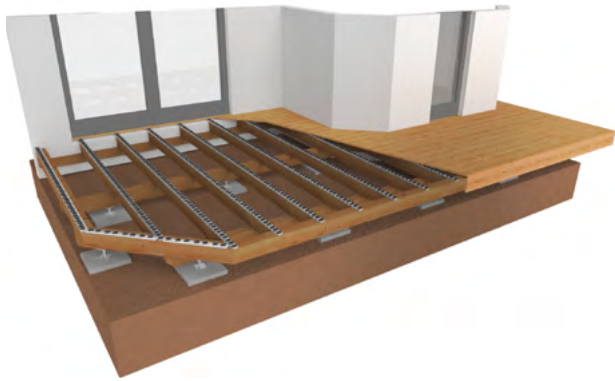

FONDATIONS

714



H
mm

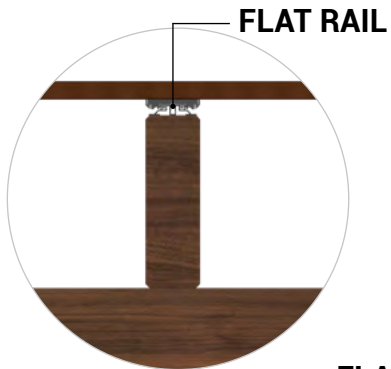

FLAT RAIL

FLAT RAIL

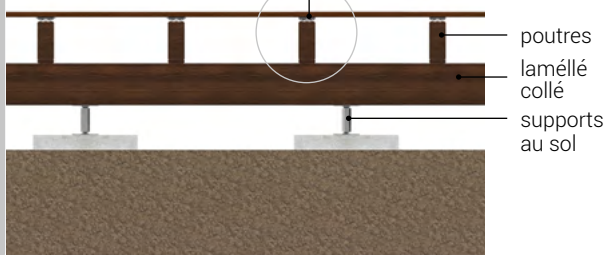

poutres
laméllé
collé
supports
au sol

179



STA

TERRASSE **AUTOPORTANTE**



SUR POTEAUX

+



H
mm



FLAT RAIL



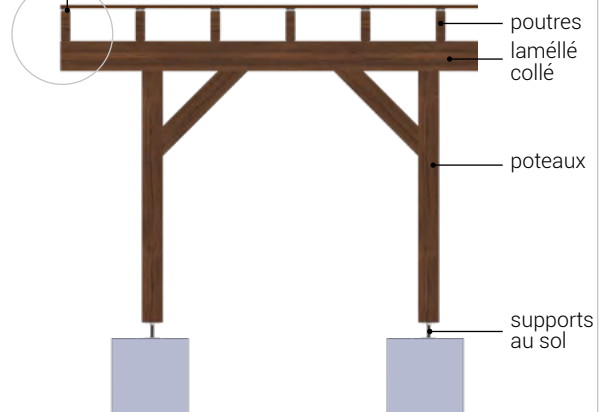







FLAT RAIL



poutres
laméllé
collé
poteaux
supports
au sol







463



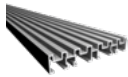

RAILS	REF	DESCRIPTION	SURCONDITIONNEMENT / PALETTE					
				SSD	SSS	SSE	SSI	STA
	1185	FLAT RAIL - 120 32 clips pour 16 lames de 120 mm. 12 x 55 x 1984 mm. Non porteur.	216 pcs			-		
	1186	FLAT RAIL - 145 26 clips pour 13 lames de 145 mm. 12 x 55 x 1950 mm. Non porteur.	216 pcs			-		
	1800	FLAT RAIL - 155 24 clips pour 12 lames de 155 mm. 12 x 55 x 1920 mm. Non porteur.	216 pcs			-		
	1724	FLAT RAIL sans clips. Pour segments en biais. 12 x 55 x 1984 mm. Non porteur.	216 pcs			-		
	1189	TOP RAIL PR24 - 120 32 clips pour 16 lames de 120 mm. 24 x 63 x 1984 mm. Portée 40 cm. (Surcharge 250 Kg/m ²). Patins intégrés.	120 pcs		-	-	-	
	1190	TOP RAIL PR24 - 145 26 clips pour 13 lames de 145 mm. 24 x 63 x 1950 mm. Portée 40 cm. (Surcharge 250 Kg/m ²). Patins intégrés.	120 pcs		-	-	-	-
	1808	TOP RAIL PR24 - 155 24 clips pour 12 lames de 155 mm. 24 x 63 x 1920 mm. Portée 40 cm. (Surcharge 250 Kg/m ²). Patins intégrés.	120 pcs		-	-	-	-
	1191	PR 24 - 120 32 clips pour 16 lames de 120 mm. 24 x 63 x 1984 mm. Portée 40 cm. (Surcharge 250 Kg/m ²).	108 pcs					-
	1192	PR 24 - 145 26 clips pour 13 lames de 145 mm. 24 x 63 x 1950 mm. Portée 40 cm. (Surcharge 250 Kg/m ²).	108 pcs					-
	1801	PR 24 - 155 24 clips pour 12 lames de 155 mm. 24 x 63 x 1920 mm. Portée 40 cm. (Surcharge 250 Kg/m ²).	108 pcs					-
	1782	PR 24 sans clips. Pour segments en biais. 24 x 63 x 1984 mm.	108 pcs					-
	1194	PR 39 - 120 32 clips pour 16 lames de 120 mm. 39 x 63 x 1984 mm. Portée 65 cm. (Surcharge 250 Kg/m ²).	108 pcs					-
	1193	PR 39 - 145 26 clips pour 13 lames de 145 mm. 39 x 63 x 1950 mm. Portée 65 cm. (Surcharge 250 Kg/m ²).	108 pcs					-
	1802	PR 39 - 155 24 clips pour 12 lames de 155 mm. 39 x 63 x 1920 mm. Portée 65 cm. (Surcharge 250 Kg/m ²).	108 pcs					-
	1781	PR 39 sans clips. Pour segments en biais. 39 x 63 x 1984 mm.	108 pcs					-
	1197	PR 56 - 120 32 clips pour 16 lames de 120 mm. 56 x 63 x 1984 mm. Portée 120 cm. (Surcharge 250 Kg/m ²).	108 pcs					-
	1196	PR 56 - 145 26 clips pour 13 lames de 145 mm. 56 x 63 x 1950 mm. Portée 120 cm. (Surcharge 250 Kg/m ²).	108 pcs					-
	1803	PR 56 - 155 24 clips pour 12 lames de 155 mm. 56 x 63 x 1920 mm. Portée 120 cm. (Surcharge 250 Kg/m ²).	108 pcs					-
	1644	PR 56 sans clips. Pour segments en biais. 56 x 63 x 1984 mm.	108 pcs					-
	1505	Plaque jonction pour PR 39 et PR 56. Pour angle variable, avec kit de fixation. Inox A2. 120 x 30 x 1,5 mm. Sachet de 2 kits.	20 pcs					-
	1506	Plaque jonction pour TOP RAIL et PR 24 Pour angle variable, avec kit de fixation. Inox A2. 120 x 30 x 1,5 mm. Sachet de 2 kits..	20 pcs		-			-

Tous nos rails équipés des clips Grad sont garantis jusqu'à 30 ans. Selon conditions disponibles sur notre site www.gradconcept.com

ACCESSOIRES





	REF	DESCRIPTION	SURCONDITIONNEMENT / PALETTE	SSD	SSS	SSE	SSI	STA
	1516	Lame ventilation perforée. En Aluminium anodisé. Anti-éclaboussures et ventilation. 20,5 x 119 x 2 000 mm. À l'unité	250 pcs					
	1487	Clip Grad. Sans ergot pour les segments en biais, avec vis de fixation. M5/12 mm. Inox A2. Torx. Sachet de 50 pièces.	20 sachets					
	1488	TOP LINK S Pièce de jonction des rails, pour les lames de 120 mm. Sachet de 20 pièces.	10 sachets					
	1489	TOP LINK L Pièce de jonction des rails, pour les lames de 145 et 155 mm. Sachet de 20 pièces.	10 sachets					
	1522	Répartiteur de Rails. Avec 5 clips. Entraxe 500 mm. 26 x 50 x 2060 mm. La pièce.	72 pcs				-	-
	1815	Répartiteur de Rails. Avec 5 clips. Entraxe 463 mm. 26 x 50 x 1910 mm. La pièce. Exclusivement pour plancher Bamboo Moso® X-trem®, lames en 120/155 mm.	72 pcs				-	-
	1483	Clip Grad démontable. Avec ergots. Sachet de 50 pièces.	20 sachets					
	1503	Équerre de fixation sur Rails pour PR 39 & PR 56. 47 x 30 x 16 mm. En Inox. Avec kit de fixation. Sachet de 4 kits.	32 sachets				-	-

PLOT DE SURÉLEVATION

	1181	Plot réglable TOP LIFT® Réglable entre 35 et 55 mm. Sans réhausses. Possibilité d'augmenter la hauteur jusqu'à 190 mm avec les réhausses. Carton de 40 pièces.	24 cartons				-	-
	1641	Paire de réhausses UP+ pour TOP LIFT®. Carton de 40 paires. On ajoute 45 mm de hauteur par paire de réhausses assemblées.	40 cartons				-	-
	1499	TOP+ Raidisseurs pour TOP LIFT®. Pour stabiliser le plot au-delà de 3 paires de réhausses. Carton de 80 pièces.	24 cartons				-	-



STRUCTURE
BOIS

	REF	DESCRIPTION	SURCONDITIONNEMENT / PALETTE	SSD	SSS	SSE	SSI	STA
	1676	Lambourde 44 x 63 x 1984 mm. Rainurée. Pin traité classe 4, teinté marron. À la pièce.	396 pcs			-	-	-
	1210	Poutre 63 x 120 x 3600 mm. Rainurée. Pin traité Classe 4. À la pièce.	88 pcs			-		
	1211	Poutre 63 x 120 x 4200 mm. Rainurée. Pin traité Classe 4. À la pièce.	88 pcs			-		
	1212	Poutre 63 x 160 x 3600 mm. Rainurée. Pin traité Classe 4. À la pièce.	66 pcs			-		
	1213	Poutre 63 x 160 x 4200 mm. Rainurée. Pin traité Classe 4. À la pièce.	66 pcs			-		
	1214	Poutre 63 x 200 x 4200 mm. Rainurée. Pin traité Classe 4. À la pièce.	55 pcs			-		
	1215	Poutre 63 x 200 x 5000 mm. Rainurée. Pin traité Classe 4. À la pièce.	55 pcs			-		
	1222	Poutre lamellée-collée 100 x 160 mm. Pin traité Classe 4, teinté marron. Au ml.	35 pcs	-	-	-		
	1223	Poutre lamellée-collée 100 x 200 mm. Pin traité Classe 4, teinté marron. Au ml.	25 pcs	-	-	-		
	1224	Poutre lamellée-collée 100 x 240 mm. Pin traité Classe 4, teinté marron. Au ml.	20 pcs	-	-	-		
	1225	Poutre lamellée-collée 100 x 280 mm. Pin traité Classe 4, teinté marron. Au ml.	20 pcs	-	-	-		
	1226	Poutre lamellée-collée 100 x 320 mm. Pin traité Classe 4, teinté marron. Au ml.	15 pcs	-	-	-		
	1519	Jambe de force 120 x 58 x 500 mm. Pin traité Classe 4, teinté marron. À la pièce.	1 pc	-	-	-	-	
	1520	Jambe de force 120 x 58 x 800 mm. Pin traité Classe 4, teinté marron. À la pièce.	1 pc	-	-	-	-	
	1521	Jambe de force 120 x 58 x 1 100 mm. Pin traité Classe 4, teinté marron. À la pièce.	1 pc	-	-	-	-	
	1228	Poutre contre-collée 140 x 140 mm. Pin traité Classe 4, teinté marron. Au ml. Pour H < 3,50 m. Utilisée comme poteau de terrasse.	32 pcs	-	-	-	-	



© MENUISERIE PÈNE

SSD SUR SOL DUR

SSS SUR SOL STABLE

SSE SUR SOL ÉTANCHE

SSI SUR SOL INSTABLE

STA AUTOPORTANTE







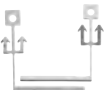

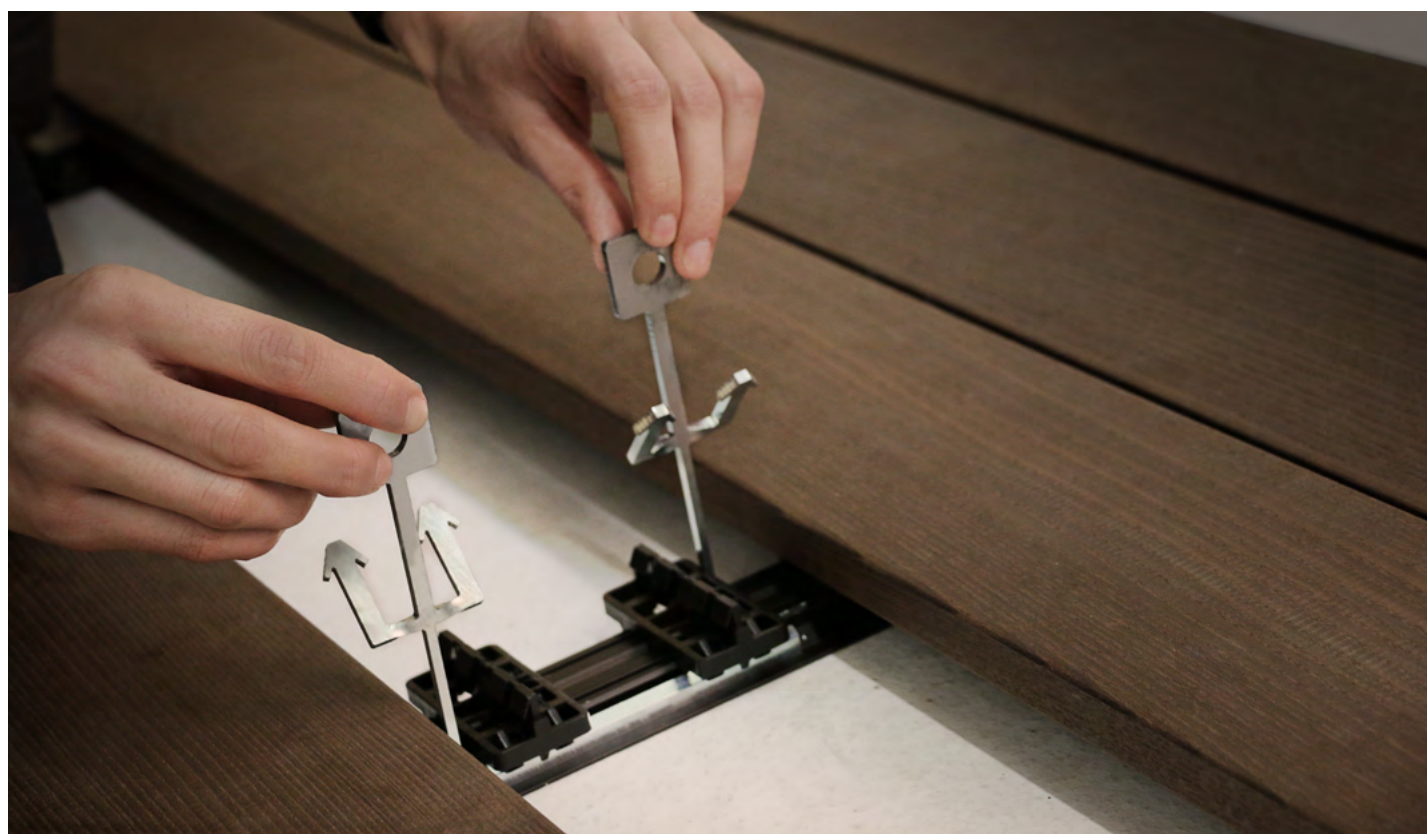

ACCESSOIRES
DE FIXATION

	REF	DESCRIPTION	SURCONDITIONNEMENT / PALETTE	SSD	SSS	SSE	SSI	STA
	1550	Ancre réglable. Acier galvanisé. Avec Kit de fixation. Hauteurs possibles : de 40 à 100 mm. À la pièce.	1 pc	-	-	-	-	
	1551	Ancre réglable. Acier galvanisé. Avec Kit de fixation. Hauteurs possibles : de 110 à 155 mm. À la pièce.	1 pc	-	-	-		
	1501	Sabot ailes intérieures. En acier galvanisé. Avec kit de fixation. À la pièce.	1 pc	-	-	-		
	1500	Sabot ailes extérieures. En acier galvanisé. Avec kit de fixation. À la pièce.	1 pc	-	-	-		
	1549	Équerre de renfort. 48 x 90 x 48,3 mm. Avec kit de fixation. À la pièce.	1 pc	-	-	-		
	1562	Sabot ailes extérieures. Pour les poutres de section 100 x 160 à 200. Avec kit de fixation. À la pièce.	1 pc	-	-	-		
	1561	Sabot ailes extérieures. Pour les poutres de section 100 x 240 à 320. Avec kit de fixation. À la pièce.	1 pc	-	-	-		
	1552	Ancre de muralière pour béton. Avec kit de fixation. À la pièce.	1 pc	-	-	-		
	1554	Ancre de muralière pour aggloméré. Avec kit de fixation. À la pièce.	1 pc	-	-	-		

CLÉS DE DÉMONTAGE

	968	KEYS Clés de démontage 120. Pour des lames de 120 mm.	6 paires					
	1784	KEYS Clés de démontage 155. Pour des lames de 145 à 155 mm.	10 paires					



QUINCAILLERIE	REF	DESCRIPTION	SURCONDITIONNEMENT / PALETTE					
				SSD	SSS	SSE	SSI	STA
	1218	Vis autoforeuse. Inox A2. Ø 4 x 35 mm. Torx. Pour fixation FLAT RAIL sur bois.	1 boîte de 200 pcs			-		
	1219	Cheville à clous. Ø 6 x 60 mm. Pour fixation FLAT RAIL sur béton.	1 boîte de 50 pcs		-	-	-	-
	1217	Vis TF Bichro. Torx. Ø 6 x 120 mm.	1 boîte de 100 pcs			-		
	1230	Vis à bois TF Bichro. Torx. Ø 8 x 180 mm. Pour solidariser la poutre 120 mm et la poutre porteuse ou les poutres porteuses entre elles.	1 boîte de 50 pcs	-	-	-		
	1231	Vis à bois TF Bichro. Torx. Ø 8 x 220 mm. Pour solidariser la poutre 160 mm et la poutre porteuse.	1 boîte de 50 pcs	-	-	-		
	1232	Vis à bois TF Bichro. Torx. Ø 8 x 260 mm. Pour solidariser la solive 200 mm et la poutre porteuse.	1 boîte de 50 pcs	-	-	-		
	1556	Vis de fixation pour jambes de force. Sachet de 2 pièces.	1 sachet	-	-	-	-	
	1560	Vis de fixation pour poutres porteuses. Angle inférieur à 45°. Sachet de 2 pièces.	1 sachet	-	-	-		
	1598	Équerre pour poutres porteuses. Pour les poutres de section 100 à 160 x 200. Avec vis de fixation. À la pièce.	1 pc	-	-	-		
	1642	Équerre pour poutres porteuses. Pour les poutres de section 100 x 240 à 320. Avec vis de fixation. À la pièce.	1 pc	-	-	-		
	1555	Vis de fixation muralière pour aggloméré. Sachet de 2 pièces.	1 sachet	-	-	-		

BANDES ELASTOMÈRES



	1220	Bande élastomère 2 mm. Caoutchouc. 55 x 11 000 x 2 mm. Au rouleau.	10 pcs		-	-	-	-
	1221	Bande élastomère 4 mm. Caoutchouc. 55 x 16 000 x 4 mm. Au rouleau.	10 pcs		-	-	-	-

TOILE



	1292	Toile en fibres tissées. 1,5 x 25 m. Le rouleau de 37,5 m².	90 pcs	-		-		-
---	------	--	--------	---	--	---	--	---

COLLE	REF	DESCRIPTION	SURCONDITIONNEMENT / PALETTE	THERMORY®					
				KEBONY®	MOSO® BAMBOO	ACCOYA®	THERMO- FRÈNE	THERMO- PIN	NEKKO®
	1509	Colle. Uniquement pour lames composite.	1 pc	-	-	-	-	-	

NETTOYANT

	1479	D-CLEAN Nettoyant - dégrissant pour tous types de platelage. 3 kg. Env. 90 m ² / pot. Pour entretien semestriel. Respect des plantes.	1 pc							-
	1517	D-NEW Dégriseur pour tous types de platelage bois. 3 kg. Env. 30 m ² / pot.	1 pc							-

SATURATEURS

	1282	PROTEXT Saturateur mat en phase aqueuse. Ton miel. 5 litres. 50 à 60 m ² / pot. 1 x / an minimum - au pinceau.	1 pc		-					-
	1604	CETOL WF 771 ton ipé Saturateur en phase aqueuse pour Bamboo Moso®. 2,5 L. 25 m ² /pot. À la pose + 1 x / an minimum - au pinceau.	1 pc	-		-	-	-	-	-



RÈGLES DE NETTOYAGE D'UNE TERRASSE

Le lavage est recommandé par le DTU 51.4 : **2 fois par an**, un au printemps et un en automne.

Deux moyens possibles pour effectuer ce lavage

- Lavage manuel (type balai brosse)
- Lavage avec une machine spécialisée : nous conseillons des machines à rouleaux rotatifs. Avec l'aide d'un produit nettoyant adapté et dans le sens de la lame, vous obtiendrez d'excellents résultats tout en respectant l'intégrité du platelage.

Les appareils à brosse circulaire et/ou haute pression sont proscrits. Ils sont généralement trop agressifs et leur mouvement circulaire a tendance à relever les fibres du bois.

Ces dispositions de nettoyage font partie intégrante des conditions de garanties.

LES FINITIONS

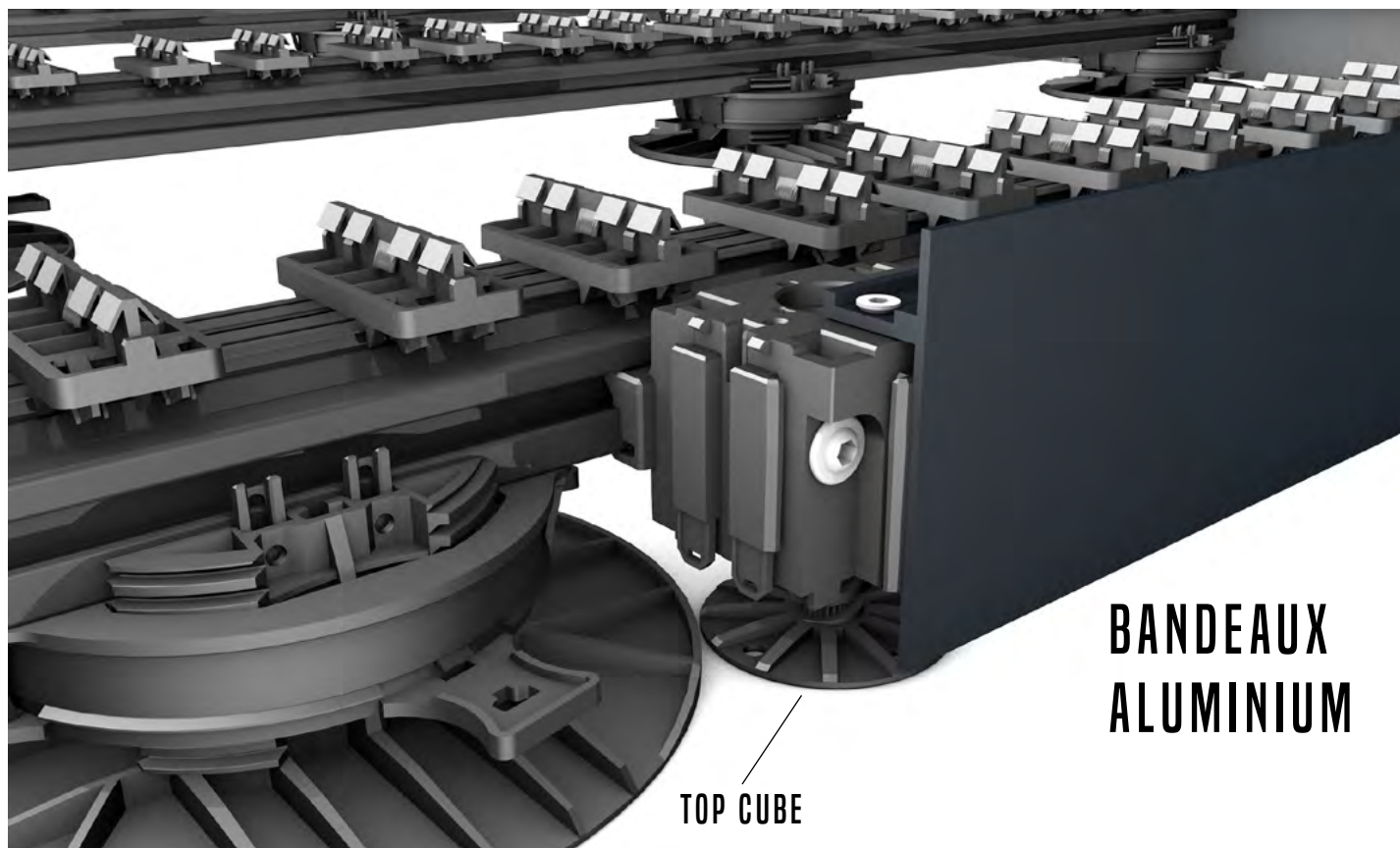
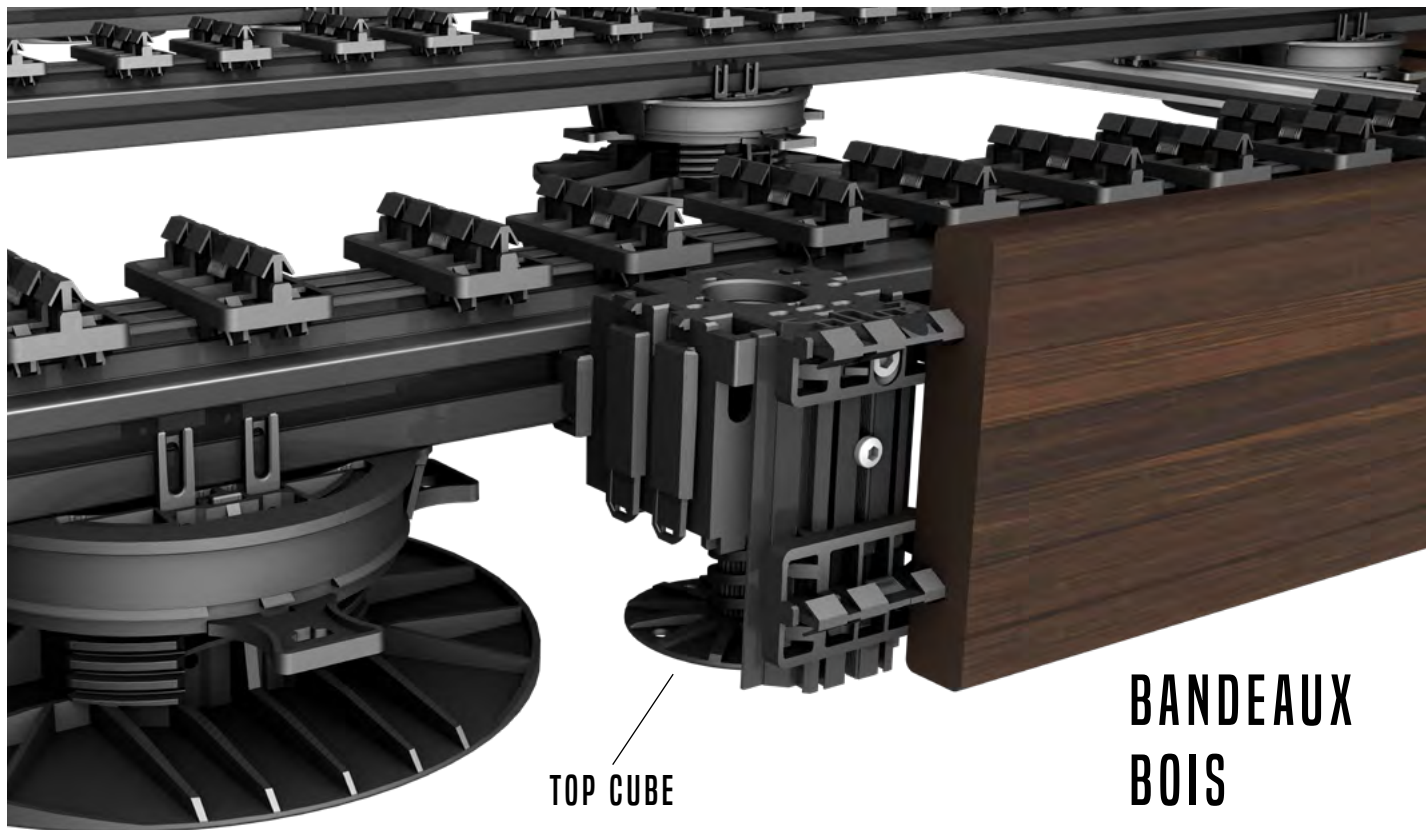

	REF	DESCRIPTIF	SURCONDITIONNEMENT / PALETTE	BANDEAUX BOIS	BANDEAUX ALUMINIUM
	1498	TOP CUBE Support de fixation bandeau bois et aluminium. Se clipse sur les PR 39 et PR 56 . Avec patins et vis de fixation. Sachet de 4.	20 sachets		
	1473	Support de bandeaux FLAT RAIL 120 - B1. Se fixe sur le TOP CUBE. Pour 1 hauteur de lame 120 mm. Carton de 25 pièces.	16 cartons		-
	1474	Support de bandeaux FLAT RAIL 120 - B2. Se fixe sur le TOP CUBE. Pour 2 hauteurs de lame 120 mm. Carton de 25 pièces.	8 cartons		-
	1476	Support de bandeaux FLAT RAIL 120 - B3. Se fixe sur le TOP CUBE. Pour 3 hauteurs de lame 120 mm. Carton de 25 pièces.	8 cartons		-
	1486	Clip de calage Grad. Avec vis de fixation. Sachet de 20 pièces.	25 sachets		-
	1504	Plaque de jonction pour bandeau. Pour angle variable, avec clips. Inox A2. 120 x 30 x 1,5 mm. Sachet de 4 pièces.	20 sachets		-
	1233	Vis TF Bichro. Ø 6 x 100 mm. Torx. Pour fixer le support de bandeau sur la poutre.	1 boîte de 100 pcs		-
	1218	Vis autoforeuse Inox A2. Ø 4 x 35 mm. Torx. Pour fixer les supports de bandeaux.	1 boîte de 200 pcs		-
	967	TOUR Plinthe aluminium laquée. 4,5 x 37 x 2009 mm. Avec vis de fixation.	15 pcs	-	
	1481	Équerre à plat à 90 degrés. Avec vis de fixation. Sachet de 2 pièces.	20 sachets	-	
	1482	Équerre à plat à 135 degrés. Avec vis de fixation. Sachet de 2 pièces.	20 sachets	-	
	1206	Bandeau aluminium extrudé thermolaqué. RAL 7016. Hauteur 10 cm . Longueur 3,75 m. Le lot de 2 pièces.	20 lots	-	
	1205	Bandeau aluminium extrudé thermolaqué. RAL 7016. Hauteur 15 cm . Longueur 3,75 m. Le lot de 2 pièces.	20 lots	-	
	1518	Vis autoforeuse Inox A2. Ø 4,8 x 38 mm. Torx. Sachet de 50 pièces.	20 sachets	-	
	1485	Demi-Clip Grad. Sachet de 50 pièces.	20 sachets	-	



© HUNTER DOUGLAS ARGENTINA

VILLA - BARCELONE - BAMBOO MOSO® X-TREME



© WOODSTONE PROJECT

VILLA - KEBONY®

RÉSIDENCE - HALLE - THERMOFRÈNE- THERMORY®



VILLA - THERMOPIN - THERMORY®

PISCINE - ACCOYA® GRIS



© PAUCHARD PAYSAGE



© WOODSTONE PROJECT

TERRASSE - CANNES - NEKKO® BRUN



**bamboo
products**

Pin Radiata. Traitement par furfurylation.

injection de produits issus de composants végétaux qui renforcent le corps même du bois pour augmenter sa densité, sa durabilité et sa stabilité.

Peu de dilatation ou de retrait du bois.

Essence de bois avec de très rares noeuds.

Bois issus de forêts bien gérées.

Très forte résistance aux intempéries.

Classe 4.

Profil Confort : bois raboté avec un effet légèrement bombé sur le dessus pour permettre l'évacuation de l'eau.



KEBONY®

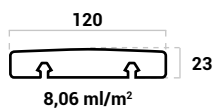

LONGUEUR 2,40 M	1310	144 pcs
LONGUEUR 3,00 M	1311	144 pcs
LONGUEUR 3,60 M	1312	144 pcs
LONGUEUR 4,20 M	1313	144 pcs
LONGUEUR 4,80 M	1314	144 pcs

→ **entraxe maximum** pour usage privé **50 cm**

→ sous réserve de disponibilité



échelle de vieillissement selon exposition et entretien

jusqu'à **30 ans de garantie**, selon conditions du fabricant,
+ caractéristiques et critères qualité
disponibles sur le site www.gradconcept.com

Lamelles en bambou thermo-traitées à 200°C, compressées à haute densité.

Ce double traitement permet une **installation en extérieure durable.**

Sans noeuds.

Dureté et résistance au feu importante.

Résistance au poinçonnement & à l'inbrasion.

Classe 4 - Classe de durabilité 0 (pas d'attaques de champignons)

L'alternative écologique face à l'usage massif de bois tropicaux.

Profil Confort : bois raboté avec un effet légèrement bombé sur le dessus pour permettre l'évacuation de l'eau.



**MOSO BAMBOO
X-TREME®**

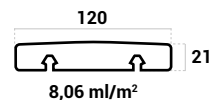

LONGUEUR 1,85 M	1307	225 pcs
------------------------	-------------	---------



LONGUEUR 1,85 M	1845	168 pcs
------------------------	-------------	---------

→ **entraxe maximum** pour usage privé **46,2 cm**

→ sous réserve de disponibilité



échelle de vieillissement selon exposition et entretien

jusqu'à **25 ans de garantie**, selon conditions du fabricant,
+ caractéristiques et critères qualité
disponibles sur le site www.gradconcept.com



Pin Radiata. Traitement par acétylation.

(sans ajout de produits chimiques ; transformation jusqu'au cœur du bois des molécules OH en molécules d'acétyles qui ont la particularité de ne pas se lier à la molécule d'eau).

Essence de bois avec de très rares noeuds.

Bois issus de forêts bien gérées. Classe 4.

Bois extrêmement stable : coefficient de stabilité tangentielle moyen de 1.5%. Depuis 2017, Accoya® bénéficie de la **certification Cradle-to-Cradle, niveau "platine"** valorisant l'éco-conception d'un produit prenant en compte son aptitude au recyclage.

Bois sans aucune toxicité et d'une durabilité exceptionnelle.

Profil Confort : bois raboté avec un effet légèrement bombé sur le dessus pour permettre l'évacuation de l'eau.



ACCOYA® GRIS

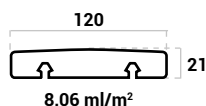

LONGUEUR 3,00 M	1324	216 pcs
LONGUEUR 3,60 M	1325	216 pcs
LONGUEUR 4,20 M	1326	216 pcs
LONGUEUR 4,80 M	1330	216 pcs



ACCOYA® NATUREL

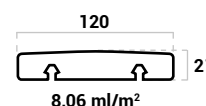

LONGUEUR 3,00 M	1318	216 pcs
LONGUEUR 3,60 M	1319	216 pcs
LONGUEUR 4,20 M	1320	216 pcs
LONGUEUR 4,80 M	1321	216 pcs

→ **entraxe maximum** pour usage privé **50 cm**

→ sous réserve de disponibilité

→ **entraxe maximum** pour usage privé **50 cm**

→ sous réserve de disponibilité



échelle de vieillissement selon exposition et entretien



échelle de vieillissement selon exposition et entretien

jusqu'à **50 ans de garantie**, selon conditions du fabricant + caractéristiques et critères qualité disponibles sur le site www.gradconcept.com



Bois modifié thermiquement (BMT), chauffé à 205°C.

ce qui lui apporte stabilité et imputrescibilité. Traitement sans ajout de matière chimique.

Bois issus de forêts bien gérées.

Très belle patine argentée et homogène apparaissant avec le temps et une exposition aux UV.

Profil Confort : bois raboté avec un effet légèrement bombé sur le dessus pour permettre l'évacuation de l'eau.

Peu de dilatation ou de retrait du bois.

Densité soutenue.

Essence de bois avec de très rares nœuds.

Classe 4.



Peu de dilatation ou de retrait du bois.

De 2 à 5 nœuds au mètre linéaire.

Faible densité : haut pouvoir isolant.

Classe 3.



THERMOFRÊNE

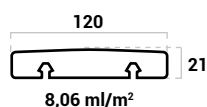

THERMOPIN

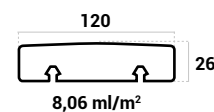

LONGUEUR 2,10 M	1796	360 pcs
LONGUEUR 2,40 M	1297	360 pcs
LONGUEUR 2,50 M	1652	360 pcs
LONGUEUR 2,70 M	1298	360 pcs
LONGUEUR 3,00 M	1299	360 pcs

LONGUEUR 3,00 M	1302	351 pcs
LONGUEUR 3,60 M	1303	351 pcs
LONGUEUR 4,20 M	1304	351 pcs
LONGUEUR 4,50 M	1305	351 pcs
LONGUEUR 4,80 M	1306	351 pcs

→ **entraxe maximum** pour usage privé **50 cm**

→ sous réserve de disponibilité



échelle de vieillissement selon exposition et entretien

jusqu'à **20 ans de garantie**, selon conditions du fabricant,
+ caractéristiques et critères qualité
disponibles sur le site www.gradconcept.com



échelle de vieillissement selon exposition et entretien

jusqu'à **15 ans de garantie**, selon conditions du fabricant,
+ caractéristiques et critères qualité
disponibles sur le site www.gradconcept.com

NEKKO®

by grad

Composite co-extrudé.

2 matériaux différents : 1 pour le coeur du produit, 1 pour le pourtour.

Haut de gamme du marché des bois composites.

Magnifiques nuances et veinage pour une imitation optimale du bois.

Conforme à la norme **EN 15334**

Bonne résistance à la glissance.

Très bonne résistance aux tâches même alimentaires.

Module E (élasticité) = 3,8 GPa.



NEKKO®
BRUN

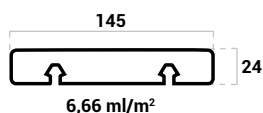

LONGUEUR 3,60 M

1294

70 pcs

→ **entraxe maximum** pour usage privé **45 cm**

→ sous réserve de disponibilité



NEKKO®
GRIS

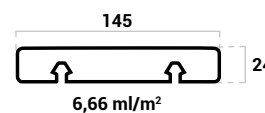

LONGUEUR 3,60 M

1295

70 pcs

→ **entraxe maximum** pour usage privé **45 cm**

→ sous réserve de disponibilité



échelle de vieillissement selon exposition et entretien



échelle de vieillissement selon exposition et entretien

jusqu'à **10 ans de garantie**, selon conditions du fabricant + caractéristiques et critères qualité disponibles sur le site www.gradconcept.com

LE RAIL POUR DALLES

RECTITUDE.
STABILITÉ OPTIMALE.

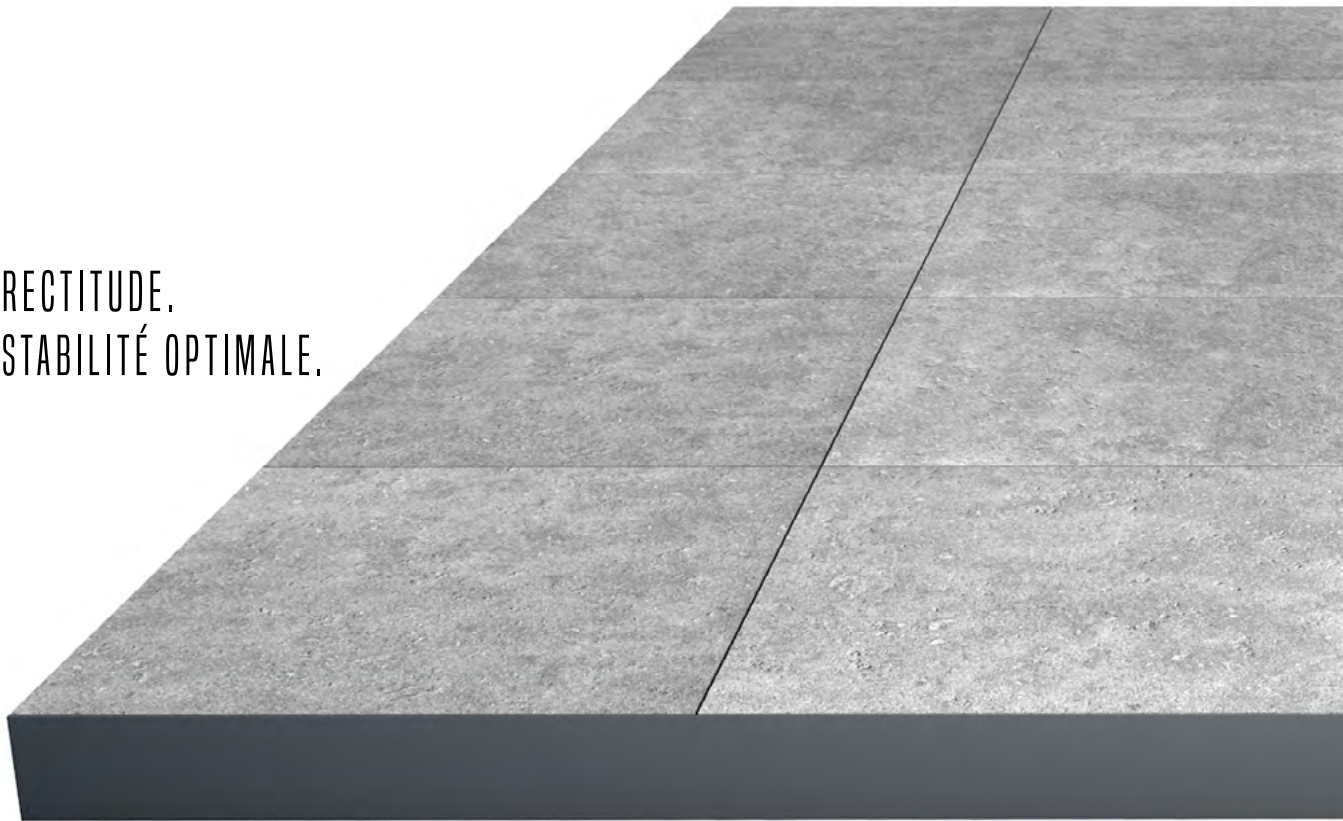

ALIGNEMENT
DES DALLES.

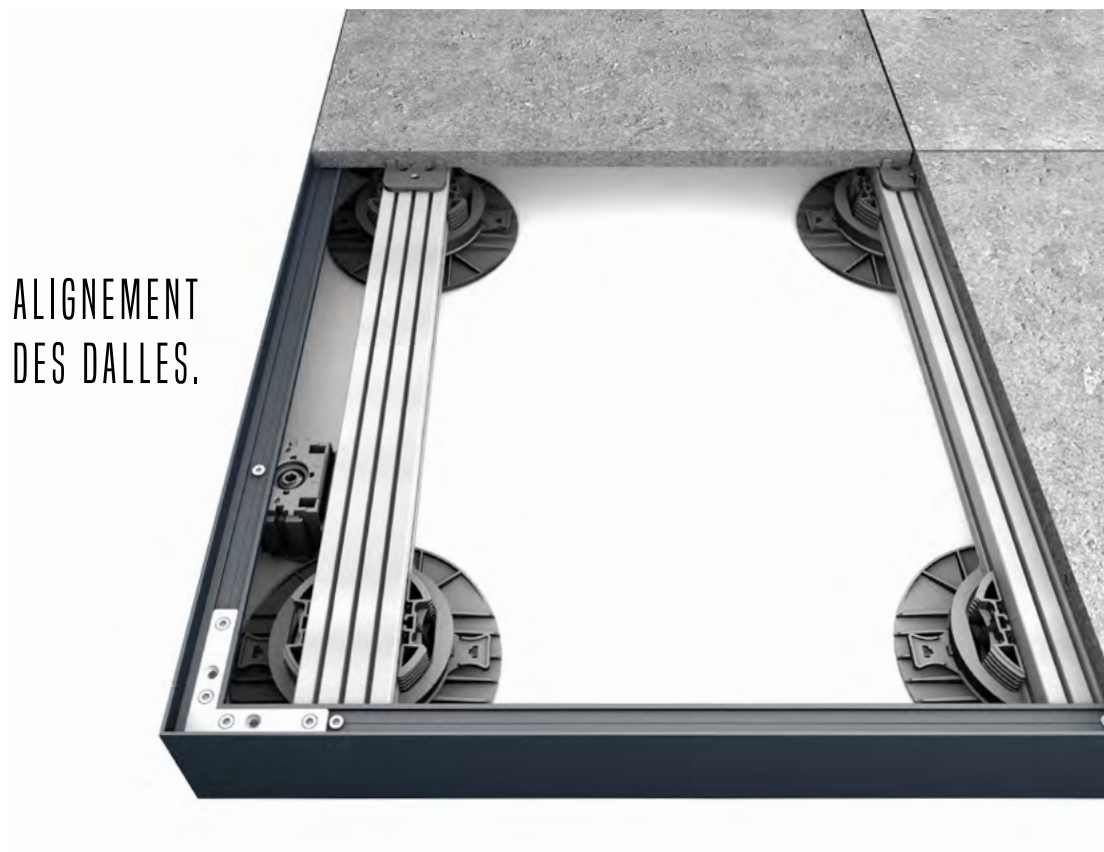

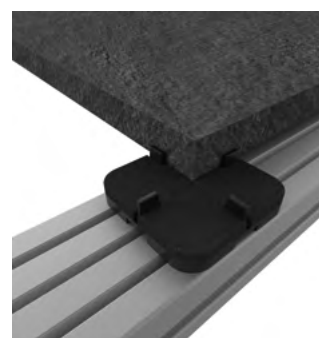
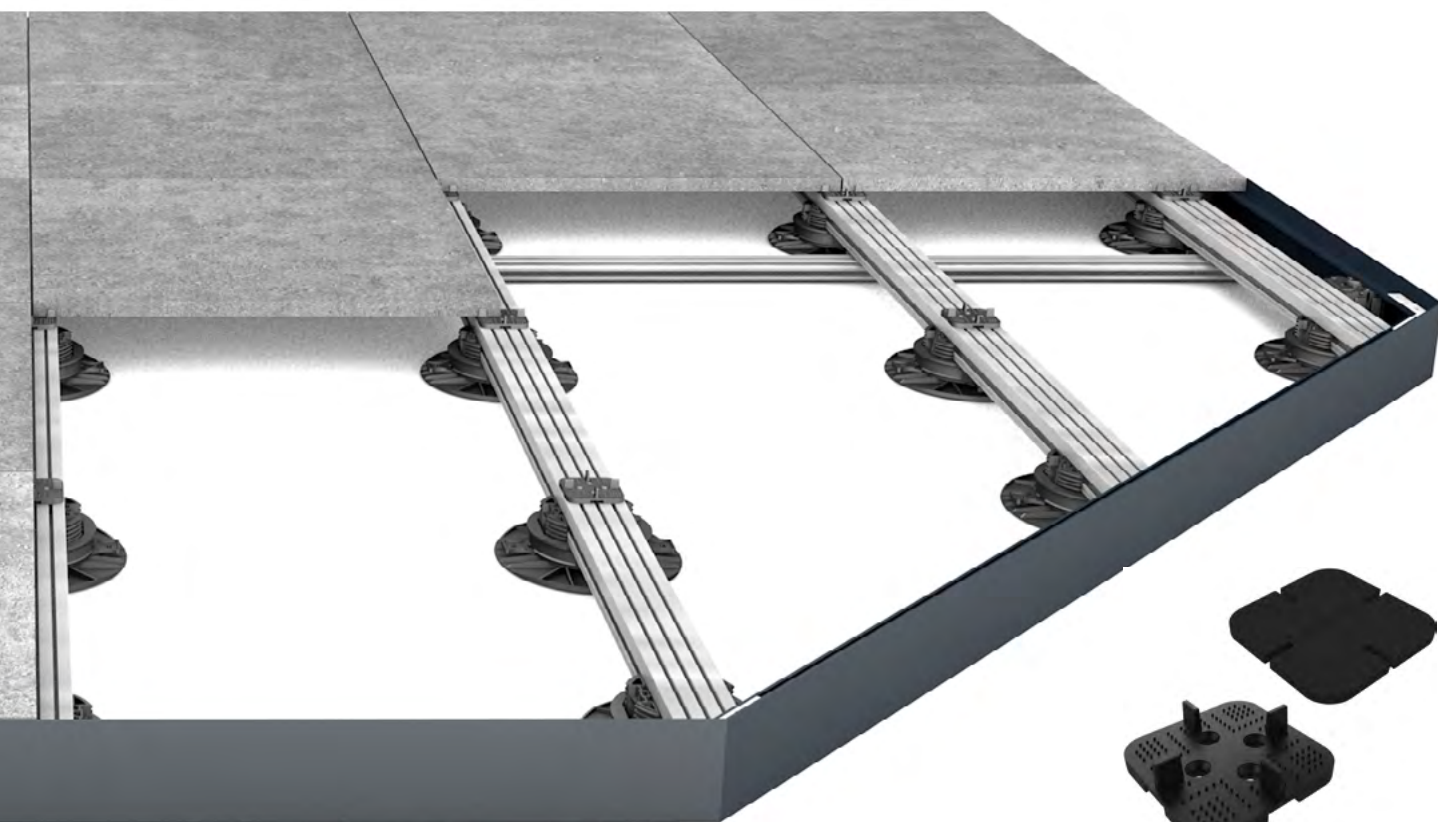

SUPPORT POUR DALLES
AVEC COUSSINET ANTI-BRUIT.

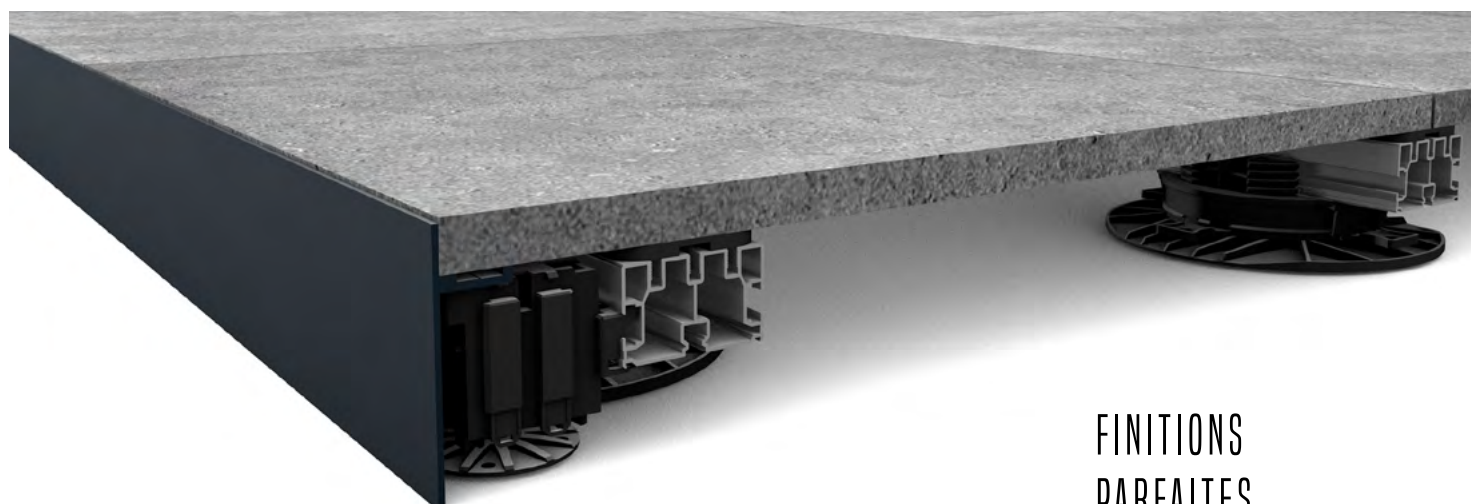

FINITIONS
PARFAITES.

LE RAIL POUR DALLES

SSD

SUR SOL **DUR**

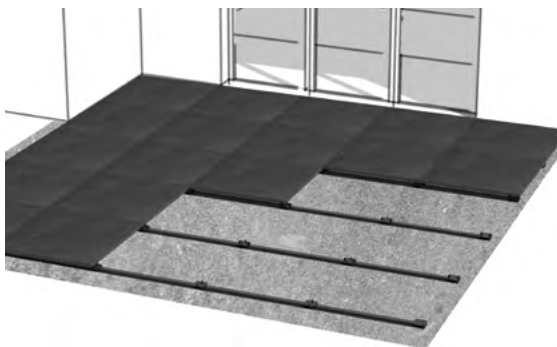

SSS

SUR SOL **STABLE**

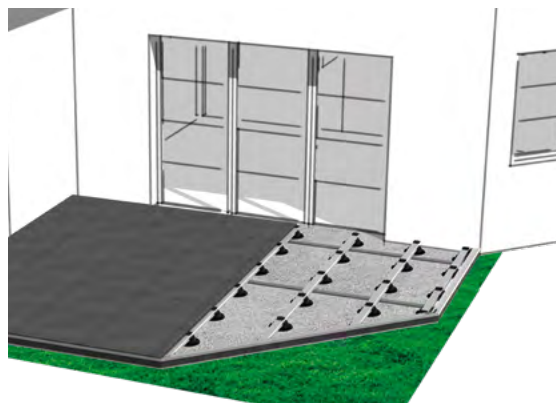

SUR PLOTS

300



HT
mm

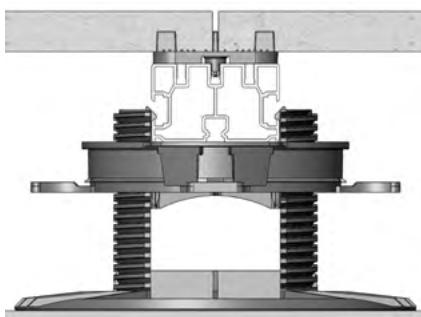

STONE RAIL *

100



SSD

SUR BANDES

73



HT
mm

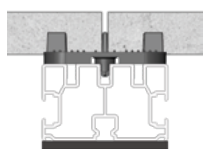

câles caoutchouc
épaisseur 4 - 8 - 20 mm

67



* attention
pour la hauteur de réservation,
veuillez consulter les fabricants
de dalles céramiques.

SSE

SUR SOL ÉTANCHE

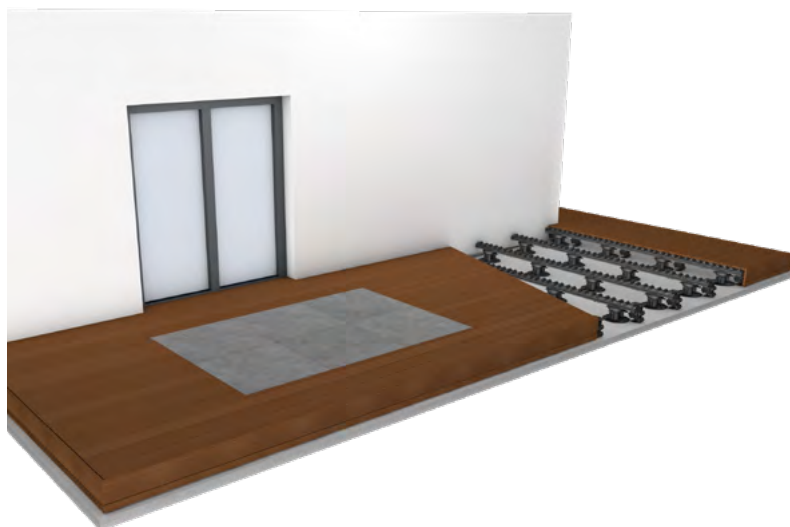
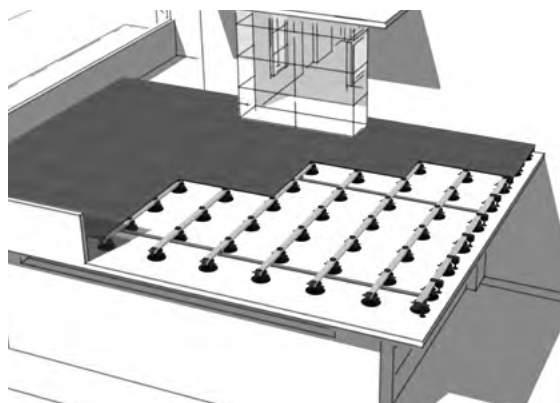

LE MIX
PLATELAGE / DALLES

SUR PLOTS

300



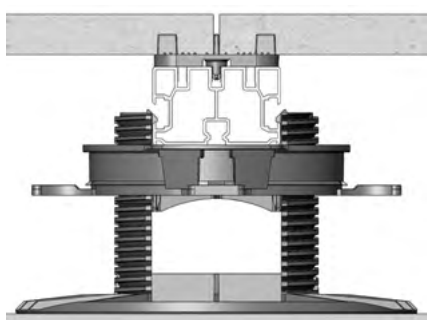

HT
mm

100



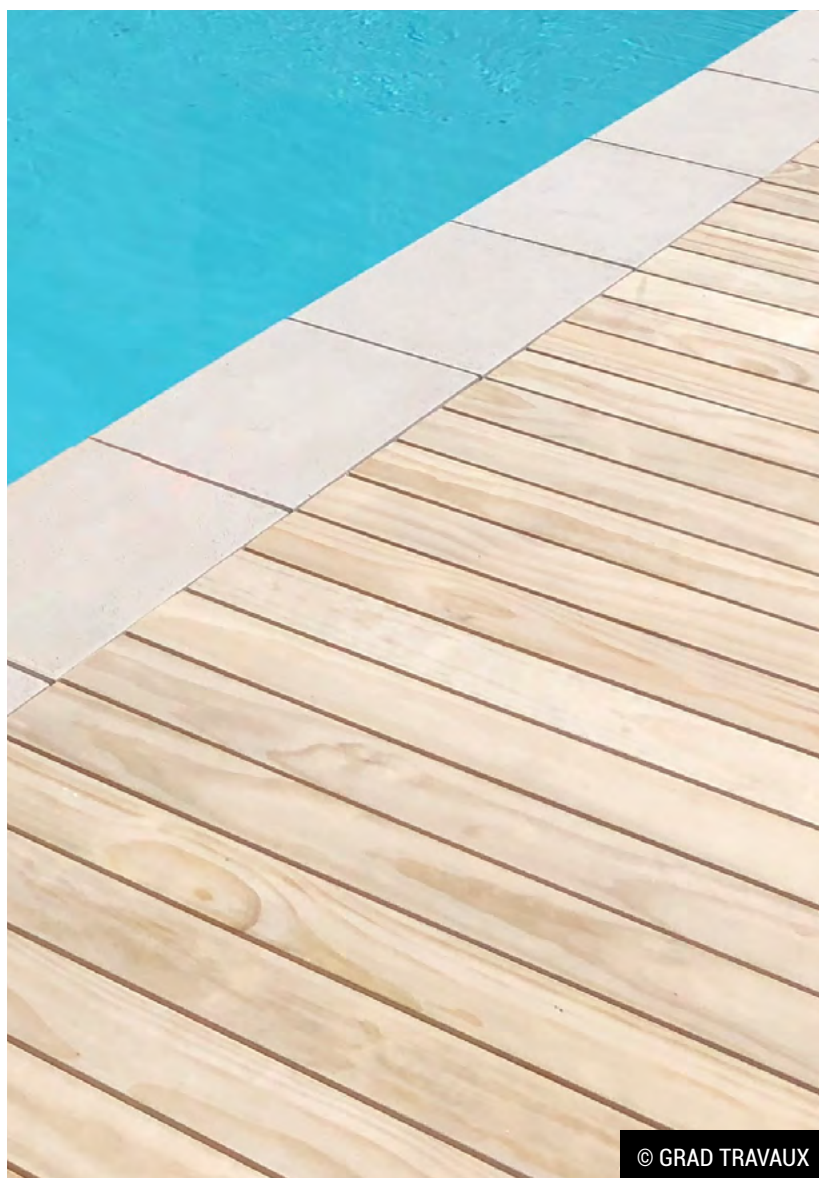

STONE RAIL *



RAIL	REF	DESCRIPTION	QTÉ/PALETTE	SSD	SSS	SSE
	1209	STONE RAIL 63 x 39 x 3600 mm.	72 pcs			

ACCESSOIRES

	1494	Support de dalles. Carton de 100 pièces.	8 cartons			
	1241	Vis TF inox A2. M5/12 mm. Torx. Sachet de 50 pièces.	1 sachet			
	1492	Coussinet amortisseur. Mousse 3 mm. Sachet de 100 pièces.	8 sachets			



RÉPARTITEUR

	1524	Répartiteur de Rails pour Stone Rail. Avec 6 clips. 26 x 50 x 3650 mm. Entraxe 598 mm. À la pièce.	72 pcs			
	1483	Clip Grad démontable. Avec ergots. Sachet de 50 pièces.	20 sachets			
	1503	Équerre de fixation pour PR 39 et PR 56. En Inox. Avec kit de fixation. 47 x 30 x 16 mm. Sachet de 4 pièces.	32 sachets			

BANDES ÉLASTOMÈRES

	1220	Bande élastomère 2 mm. Caoutchouc. 55 x 11 000 x 2 mm. Au rouleau.	10 pcs		-	-
	1221	Bande élastomère 4 mm. Caoutchouc. 55 x 16 000 x 4 mm. Au rouleau.	10 pcs		-	-

PLOT DE SURÉLÉVATION

	1181	Plot réglable TOP LIFT® Réglable entre 35 et 55 mm. Sans réhausses. Possibilité d'augmenter la hauteur jusqu'à 190 mm avec les réhausses. Carton de 40 pièces.	24 cartons			
	1641	Paire de réhausses UP+ pour TOP LIFT®. Carton de 40 paires. On ajoute 45 mm de hauteur par paire de réhausses assemblées.	40 cartons			
	1499	TOP+ Raidisseurs pour TOP LIFT®. Pour stabiliser le plot au-delà de 3 paires de réhausses. Carton de 80 pièces.	24 cartons			



GODARD © PAUCHARD PAYSAGE

LES FINITIONS

BANDEAUX GRÈS CÉRAME (UNIQUEMENT SUR SSD)







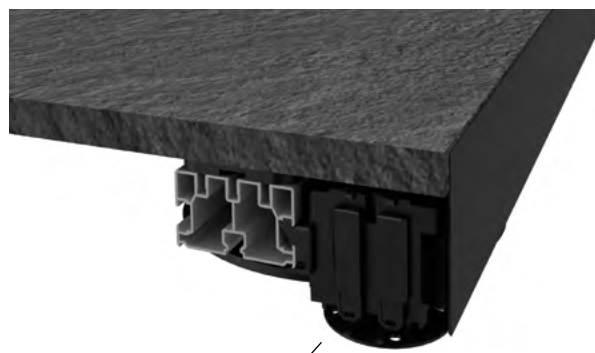



TOP CUBE*

BANDEAUX ALUMINIUM



TOP CUBE*

	REF	DESSCRIPTIF	QTÉ/COLIS	BANDEAUX GRÈS CÉRAME	BANDEAUX ALUMINIUM
	1498	TOP CUBE* Support de fixation bandeau bois et aluminium. Se clipse sur les STONE RAIL . Avec patins et vis de fixation. Sachet de 4.	20 sachets		
	1208	Rail haut bandeau Grès cérame. Uniquement pour pose sur sol dur. Aluminium anodisé. 67,3 x 26 x 3620 mm. À la pièce.	20 pcs		-
	1207	Rail bas bandeau Grès cérame. Uniquement pour pose sur sol dur. Aluminium anodisé. 67,3 x 26 x 3620 mm. À la pièce.	20 pcs		-
	1481	Équerre à plat à 90 degrés. Avec vis de fixation. Sachet de 2 pièces.	20 sachets		
	1482	Équerre à plat à 135 degrés. Avec vis de fixation. Sachet de 2 pièces.	20 sachets		
	1206	Bandeau aluminium extrudé thermolaqué. RAL 7016. Hauteur 10 cm . Longueur 3,75 m. Le lot de 2 pièces.	20 lots	-	
	1205	Bandeau aluminium extrudé thermolaqué. RAL 7016. Hauteur 15 cm . Longueur 3,75 m. Le lot de 2 pièces.	20 lots	-	
	1518	Vis autoforeuse TF Inox A2. Ø 4,8 x 38 mm. Torx. Sachet de 50 pièces.	20 sachets	-	
	1241	Vis à métaux TF. M5 / 12 mm. Inox A2. Torx.	1 boîte de 50 pcs		

Tous nos rails équipés des clips Grad sont garantis jusqu'à 30 ans. Selon conditions disponibles sur notre site www.gradconcept.com

* Le brevet d'invention N3078086,FR **TOP CUBE** (système de platelage comportant des moyens de fixation d'un bandeau périphérique vertical) a été délivré le 14.02.2020 pour une durée de 20 ans.

VIDÉOS & TUTOS À VOTRE DISPO.

DES VIDÉOS DE MONTAGE ET TUTOS
MONTRANT TOUS LES ASPECTS ET
CONDITIONS TECHNIQUES À PRENDRE EN
COMPTE LORS DE LA POSE.

ILS VOUS GUIDENT, PAS À PAS, SUIVANT
LES PROJETS ET LES CARACTÉRISTIQUES DE
CHAQUE TERRASSE.

+ DE NOUVELLES VIDÉOS À VENIR ;)



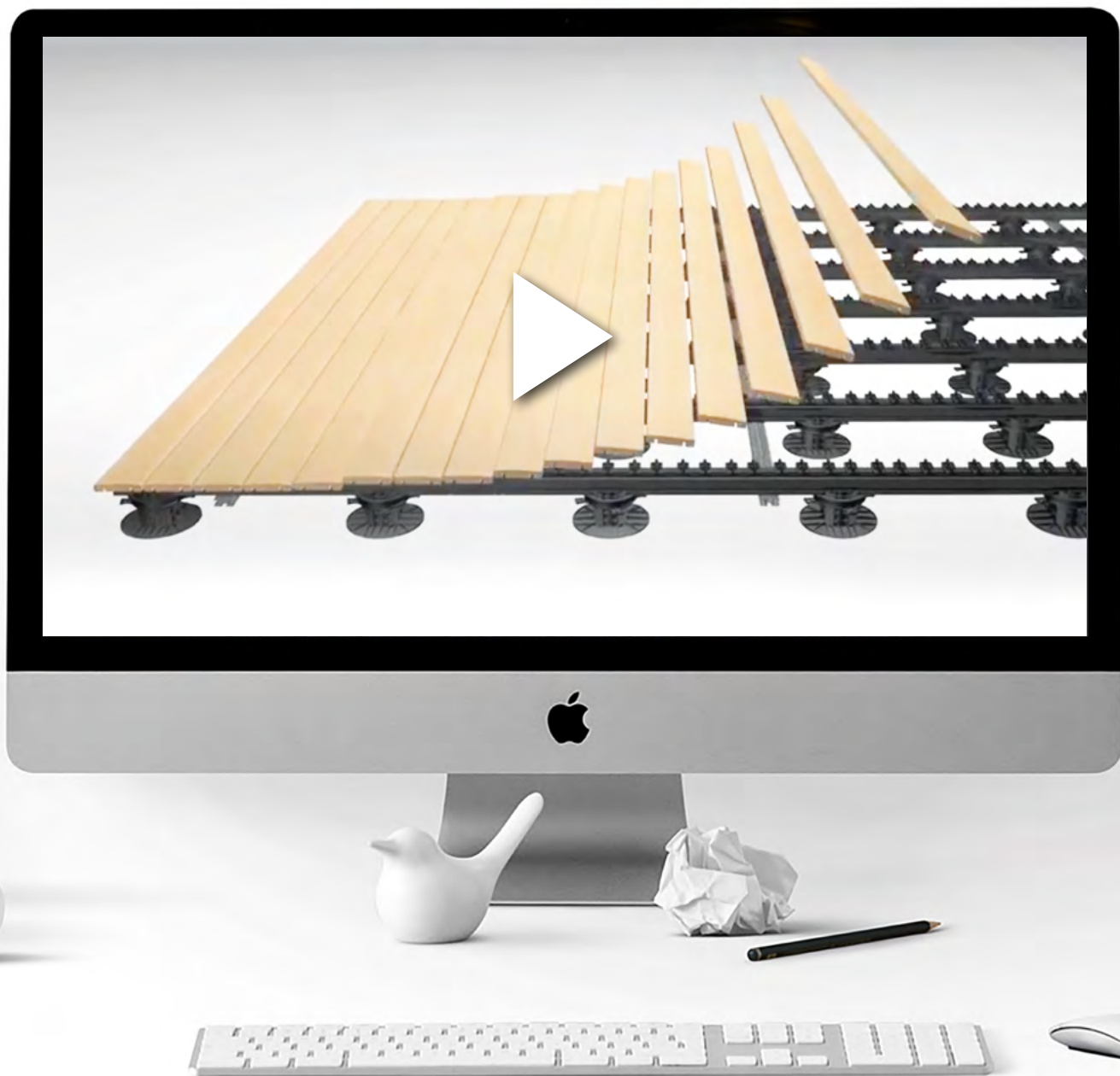

MARKETING

TABLE DE DÉMONSTRATION

Présentation générale des différentes structures aluminium, leurs accessoires, ainsi que les essences de nos partenaires composant la marque **Grad**.

REF.
1829



GRAD BOX

Une "box" démonstrative du **concept Grad**, avec structures en aluminium et accessoires.

REF.
1821

WWW.GRADCONCEPT.COM

- + AVEC NOTRE CONFIGURATEUR, VOUS POUVEZ AVOIR LES PLANS DE VOTRE TERRASSE.
- + TOUS LES PROJETS SONT VISIBLES EN 2D ET 3D.
- + LE MATÉRIEL ET LES TAUX DE CHUTES SONT CALCULÉS AVEC PRÉCISION.
- + LES ÉTUDES DE PROJETS SONT RÉALISABLES EN 48 H.

grad[®] 

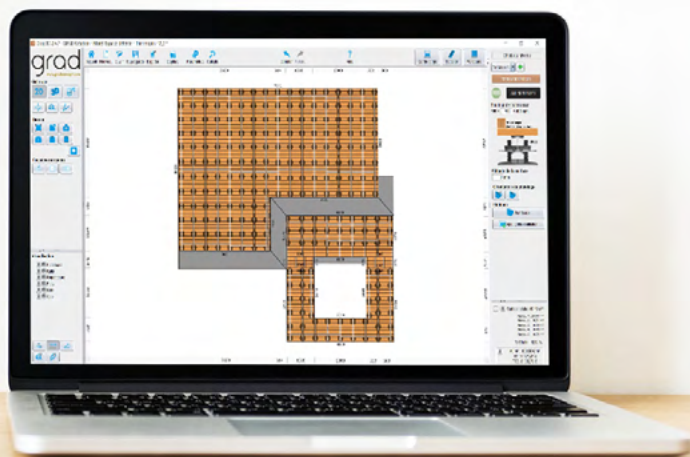

grad[®]



LES ENGAGEMENTS **GRAD**

UNE GARANTIE DE MATÉRIAUX
À HAUTES PERFORMANCES
TECHNIQUES.

UN SYSTÈME DE MONTAGE SIMPLE
ET PARTICULIÈREMENT FIABLE.

UNE EXPÉRIENCE SUR TOUS
LES TYPES DE PROJETS.



BURGER & CIE - GRAD
Z.I. Bois l'Abbesse - 68660 LIÈPVRE
FRANCE

Votre contact: _____

WWW.GRADCONCEPT.COM



FRANCE ONLY

Ref: C01



3 443440 019046